

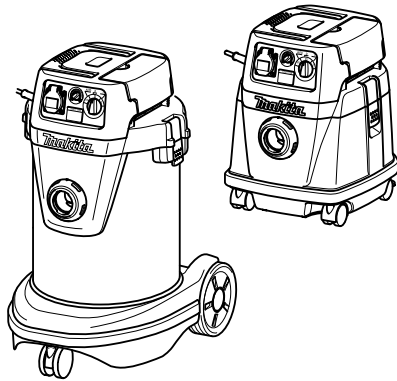

INSTRUCTION MANUAL
MANUEL D'INSTRUCTION
MANUAL DE INSTRUCCIONES

Vacuum Cleaner Aspirateur Aspiradora

VC1310L
VC2510L
VC3210L





011586

IMPORTANT: Read Before Using.
IMPORTANT: Lire avant usage.
IMPORTANTE: Leer antes de usar.

ENGLISH (Original instructions)

SPECIFICATIONS

Model		VC1310L / VC2510L / VC3210L
Countries		COLUMBIA / MEXICO
Voltage	Volt	120
Power consumption	Ampere	9.2
Connected load for appliance socket	Ampere at  symbol mode	5.8
	Ampere at  symbol mode	8.0
Total connected load	Ampere	15.0

Model		VC1310L	VC2510L	VC3210L
Volume flow (air)		2.0m ³ /min.		
Vacuum		22 kPa		
Protection class		1		
Type of protection		IP X4 (splash-proof)		
Recoverable capacity	Dust	13L	25L	32L
	Water	7L	14L	27L
Dimensions (L x W x H)		366 mm x 334 mm x 420 mm (14-3/8" x 13-1/8" x 16-1/2")	432 mm x 416 mm x 451 mm (17" x 16-3/8" x 17-3/4")	552 mm x 398 mm x 685 mm (21-3/4" x 15-5/8" x 27")
Net weight		9.6 Kg (21.2 lbs)	10.5 Kg (23.2 lbs)	14.5 Kg (32.0 lbs)

- Due to our continuing program of research and development, the specifications herein are subject to change without notice.
- Specifications may differ from country to country.
- Weight according to EPTA-Procedure 01/2003

Power supply

The tool should be connected only to a power supply of the same voltage as indicated on the nameplate, and can only be operated on single-phase AC supply. This tool should be grounded while in use to protect the operator from electric shock. Use only three-wire extension cords which have three-prong grounding-type plugs and three-pole receptacles which accept the tool's plug.

ENF001-1

ENB119-4

VACUUM CLEANER SAFETY WARNINGS

 **WARNING! IMPORTANT READ CAREFULLY** all safety warnings and all instructions **BEFORE USE**. Failure to

follow the warnings and instructions may result in electric shock, fire and/or serious injury.

1. **Before use, make sure that this cleaner must be used by people who have been adequately instructed on the use of this cleaner.**
2. **Only use the socket outlet on the cleaner for purposes specified in the instructions.**
3. **CAUTION! If foam/liquid comes out, switch off immediately.**
4. **Clean the water level limiting device regularly and examine it for signs of damage.**
5. **Do not use the cleaner without the filter. Replace a damaged filter immediately.**
6. **USE OF EXTENSION CORD.** When using an extension cord because of the great distance to your power source, try to employ a cord that is sufficiently thick but not too long,

- or cleaner performance will be adversely affected. For outdoor applications use an extension cord suitable for outdoor use.
7. **VOLTAGE WARNING:** Before connecting the cleaner to a power source (receptacle, outlet, etc.) be sure the voltage supplied is the same as that specified on the nameplate of the cleaner. A power source with voltage greater than that specified for the cleaner can result in **SERIOUS INJURY** to the operator as well as damage to the cleaner. If in doubt, **DO NOT PLUG IN THE CLEANER**. Using a power source with voltage less than the nameplate rating is harmful to the motor.
 8. **AVOID UNINTENTIONAL STARTING.** Be sure switch is **OFF** when plugging in.
 9. Do not attempt to pick up flammable materials, fire works, lighted cigarettes, hot ashes, hot metal chips, sharp materials such as razors, needles, broken glass or the like.
 10. **NEVER USE THE CLEANER IN THE VICINITY OF GASOLINE, GAS, PAINT, ADHESIVES OR OTHER HIGHLY EXPLOSIVE SUBSTANCES.** The switch emits sparks when turned **ON** and **OFF**. And so does the motor commutator during operation. A dangerous explosion may result.
 11. Never vacuum up toxic, carcinogenic, combustible or other hazardous materials such as asbestos, arsenic, barium, beryllium, lead, pesticides, or other health endangering materials.
 12. Never use the cleaner outdoors in the rain.
 13. Do not use close to heat sources (stoves, etc.).
 14. **GUARD AGAINST ELECTRIC SHOCK.** Prevent body contact with grounded surfaces. For example; pipes, radiators, ranges, refrigerator enclosures.
 15. Do not block cooling vents. These vents permit cooling of the motor. Blockage should be carefully avoided otherwise the motor will burn out from lack of ventilation.
 16. Keep proper footing and balance at all times.
 17. **DO NOT ABUSE CORD.** Never carry the cleaner by cord or yank it to disconnect from receptacle. Keep cord away from heat, oil, and sharp edges.
 18. Do not fold, tug or step on the hose.
 19. Stop the cleaner immediately if you notice poor performance or anything abnormal during operation.
 20. **DISCONNECT THE CLEANER.** When not in use, before servicing, and when changing accessories.
 21. Clean and service the cleaner immediately after each use to keep it in tiptop operating condition.
 22. **MAINTAIN THE CLEANER WITH CARE.** Keep the cleaner clean for better and safer performance. Follow instructions for changing accessories. Inspect cleaner cords periodically and if damaged, have repaired by authorized service facility. Inspect extension cords periodically and replace if damaged. Keep handles dry, clean, and free from oil and grease.
 23. **CHECK DAMAGED PARTS.** Before further use of the cleaner, a guard or other part that is damaged should be carefully checked to determine that it will operate properly and perform its intended function. Check for alignment of moving parts, binding of moving parts, breakage of parts, mounting, and any other conditions that may affect its operation. A guard or other part that is damaged should be properly repaired or replaced by an authorized service center unless otherwise indicated elsewhere in this instruction manual.

Have defective switches replaced by authorized service center. Don't use the cleaner if switch does not turn it on and off.

24. **REPLACEMENT PARTS.** When servicing, use only identical replacement parts.
25. **STORE IDLE CLEANER.** When not in use, the cleaner should be stored indoors.
26. **Be kind to your cleaner.** Rough handling can cause breakage of even the most sturdily built cleaner.
27. **Do not attempt to clean the exterior or interior with benzine, thinner or cleaning chemicals.** Cracks and discoloration may be caused.
28. **Do not use cleaner in an enclosed space where flammable, explosive or toxic vapors are given off by oil-base paint, paint-thinner, gasoline, some mothproofing substances, etc., or in areas where flammable dust is present.**
29. **Do not leave the cleaner cord lying on the floor after you have finished a cleaning job.** It can become a tripping hazard or may cause damage to the cleaner.
30. **Do not operate this or any tool while under the influence of drugs or alcohol.**
31. **As a basic rule of safety, use safety goggles or safety glasses with side shields.**
32. **Use a dust mask in dusty work conditions.**
33. **The appliance is not to be used by children or persons with reduced physical, sensory or mental capabilities, or lack of experience and knowledge, unless they have been given supervision or instruction.**
34. **Young children should be supervised to ensure that they do not play with the cleaner.**
35. **Never handle plug cord or cleaner with wet hands.**

36. **Use extreme caution when cleaning on stairs.**

KEEP FOR FUTURE REFERENCE

⚠WARNING:

DO NOT let comfort or familiarity with product (gained from repeated use) replace strict adherence to safety rules for the subject product. **MISUSE** or failure to follow the safety rules stated in this instruction manual may cause serious personal injury.

This cleaner is intended for commercial use, for example in hotels, schools, hospitals, factories, shops, offices and rental businesses.

FUNCTIONAL DESCRIPTION

⚠WARNING:

- Before plugging the cleaner, always make sure that the cleaner is switched off. Plugging the cleaner with the switch on may cause an unexpected start resulting in serious personal injury.

Switch action

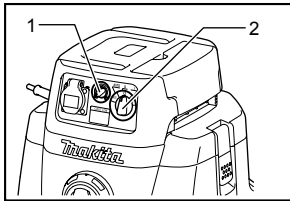

1. Suction force adjusting knob
2. Switch lever

011593

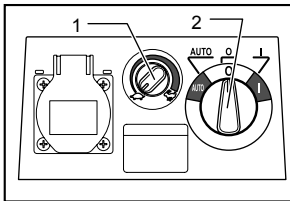

To start the cleaner, rotate the switch lever to the "I" side. To stop it, rotate the switch lever to the "O" side.



1. Suction force adjusting knob
2. Switch lever

011594

The suction power can be adjusted according to your work need.

Suction power can be increased by turning the suction force adjusting knob from the  symbol to the  symbol.

Connecting electric power tools

⚠WARNING:

- Observe the maximum connected loads for the appliance socket (Refer to the SPECIFICATIONS.)
- Make sure that both the cleaner and the electric power tool are switched off before connecting or disconnecting.

Connecting the power tool to the cleaner with both of them being switched on may cause unexpected and sudden start resulting in serious personal injury.

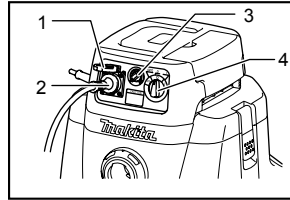

1. Cap
2. Power supply cord
3. Suction force adjusting knob
4. Switch lever

011595

When connecting a grounded tool, insert a plug with a grounding plate to the socket of the cleaner.

⚠CAUTION:

- Never connect an electric power tool with an input power exceeding that specified in the " SPECIFICATIONS " to the socket of the cleaner by turning the suction force adjusting knob. Connecting the electric power tool exceeding the specified input power may cause overheat and damage to the cleaner. Refer to the specifications to avoid this.

The cleaner can be connected to an electric power tool up to input power shown in the " SPECIFICATIONS ".

To connect an electric power tool, open the cap and insert the power tool plug into the socket of the cleaner.

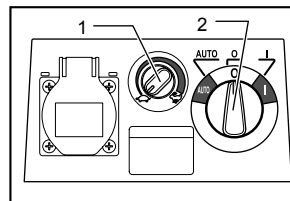

1. Suction force adjusting knob
2. Switch lever

011594

Rotate the switch lever to the " AUTO " position.

Move the suction force adjusting knob to the position suitable for the input power of the electric power tool you intend to use. Refer

to the SPECIFICATIONS for the relation between suction force adjusting knob and the electric power tool input power.

Switching on and off of the connected electric power tool simultaneously brings the cleaner switching on and off action. The cleaner still works for a few seconds even after the electric power tool is switched off. After use, disconnect the power tool from the socket of cleaner.

Switch off the cleaner after use.

Auto-suction stop during suction operation

⚠WARNING:

- **Do not use for a long time while the float is at work.** Using the cleaner with its float at work for a long time can cause overheating, resulting in the cleaner deformation.
- **Do not pick up foam or soapy liquid.** Picking up foam or soapy liquid can cause foam to come out of air exit before the float works. Continuing to use in this condition may cause an electric shock and breakage of the cleaner.

The cleaner has a float mechanism that prevents water from immersing into the motor when picking up more than a certain amount of water.

When the tank is full and the cleaner no longer picks up water, switch off the cleaner and empty the tank.

Installing the holder

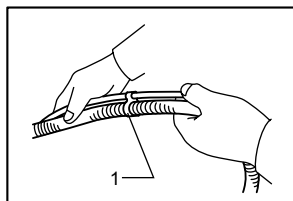

1. Holder

011609

When connecting an electric power tool, secure the power supply cord and hose using the holders at a 70 cm - 80 cm distance among the holders that are

provided with the cleaner so that the hose is not entangled by the power supply cord.

Usage of base hook

⚠CAUTION:

- **Be careful not to pinch your fingers when closing the base hook.** Failure to do so may cause personal injury.

NOTE:

- Do not apply an excessive force on the base hook. The excessive force on the base hook may damage the base hook. Close the base hook when not in use.

Opening the base hook allows the following usage.

1. Storing the power supply cord

NOTE:

- **Do not use the cleaner or a connected electric power tool with a power supply cord wound on the base hook.** Using the cleaner or the connected electric power tool with power supply cord may cause damage to the power supply cord.

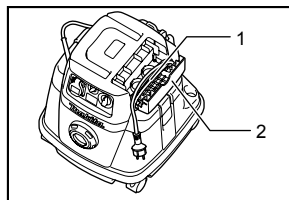

1. Power supply cord
2. Base hook

011597

2. Storing the front cuffs

Front cuffs 22, 24 and 38 can be stored (up to two at a time.)

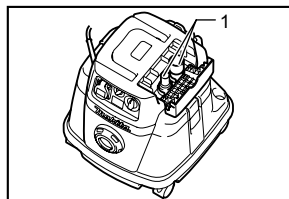

1. Front cuffs

011598

3. Storing the hose

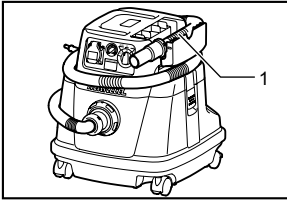

1. Hose

011599

4. Resting a reasonable size of electric power tool for the base hook, such as circular saw.

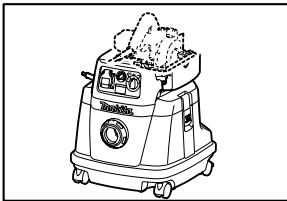

011645

Locking or unlocking the caster

For Models VC1310L and VC2510L

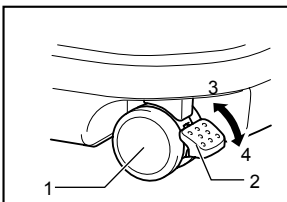

1. Caster
2. Stopper lever
3. FREE position
4. LOCK position

011611

For Model VC3210L

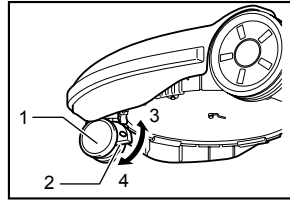

1. Caster
2. Stopper lever
3. FREE position
4. LOCK position

011615

To lock the caster with a stopper, lower the stopper lever and the caster no longer will rotate. To release the caster from the locked position, raise the stopper lever.

Locking the caster is convenient when storing the cleaner, stopping the work on the way and keeping the cleaner still.

To operate the stopper, move it by hand.

NOTE:

- When moving the cleaner, make sure that the caster is unlocked. Moving the cleaner with the caster in the locked position may cause damage to the caster.

ASSEMBLY

⚠CAUTION:

- Always be sure that the cleaner is switched off and unplugged before carrying out any work on the cleaner.

Installing the water filter

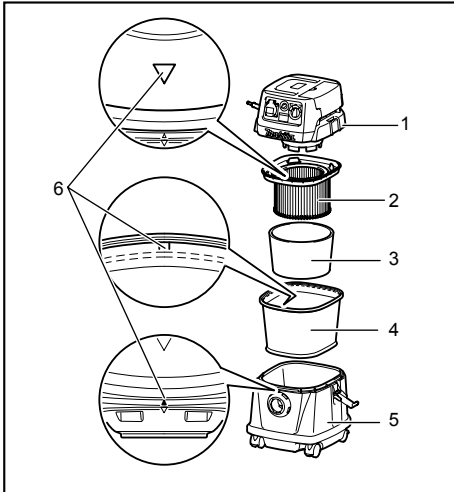

1. Tank cover
2. Powder filter
3. Damper
4. Prefilter
5. Tank
6. Mounting position marking

011637

To pick up water or wet dust, remove prefilter and damper and then use water filter.

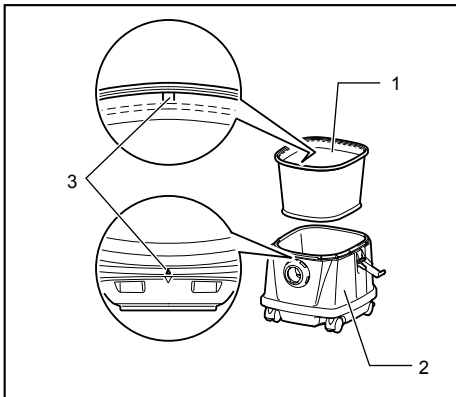

1. Water filter
2. Tank
3. Mounting position marking

011630

When installing the water filter on the tank, set it tight at the opening of the tank so that the hook of the water filter engages the tank opening firmly and there is no space between the water filter and the tank.

Also, install the water filter so that the mounting position marking can be aligned.

NOTE:

- Models VC2510L and VC3210L have no mounting position marking and no need to align it.

Installing the paper pack

⚠WARNING:

- When using the paper pack, also use the prefilter together that is preinstalled on the tool. Failure to use the prefilter together may cause unusual noise and heat, resulting in a fire.

⚠CAUTION:

- Never pick up water or other liquids or wet dusts when using the paper pack. Picking up such things may cause the paper pack breakage.

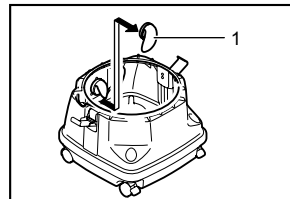

1. Rubber holder

011638

1. Remove the rubber holder.
2. Extend the paper pack.

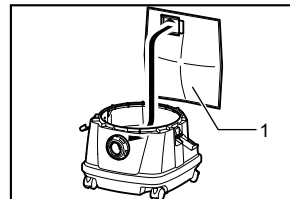

1. Paper pack

011588

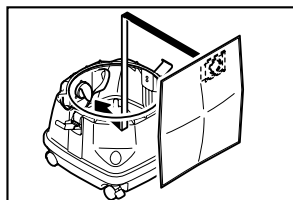

011589

3. Align the paper pack opening with the dust suction opening of the cleaner.
4. Insert the cardboard of the paper pack onto the tool so that it is positioned at the end beyond the detent protrusion.

Installing the pipe holder (optional accessory)

For Model VC1310L only

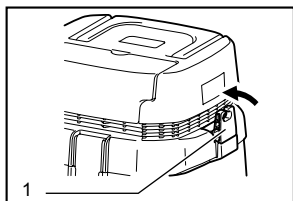

011604

Depress the cord hook as shown in the figure.

1. Cord hook

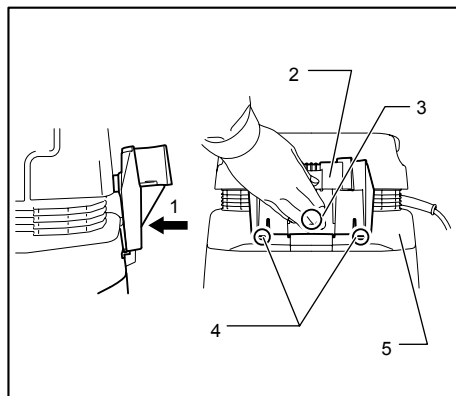

1. Press
2. Pipe holder
3. A section
4. Hooks
5. Tank cover

011605

Attach the pipe holder onto the cord hook. (The hooks are away from the tank cover.) Raise the pipe holder as far as the hooks contact the tank cover and press the A section of the pipe holder.

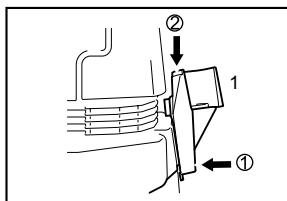

1. Press with a force and lower

011606

Press the A section with a great force and with the A section so pressed lower the pipe holder.

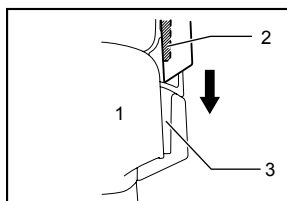

1. Tank cover
2. Protrusion of the pipe holder
3. Groove

011607

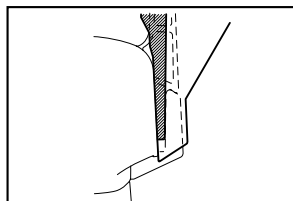

011608

Fit two protrusion of the pipe holder into the grooves of the tank cover and then press down the pipe holder.

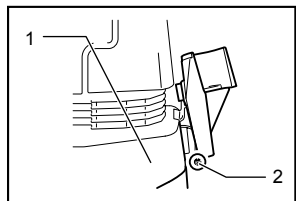

1. Tank cover
2. Hook

011631

NOTE:

- The pipe holder that is excessively lowered than the intended position cannot be installed on the cord hook with the hook away from the tank cover as shown in the figure.

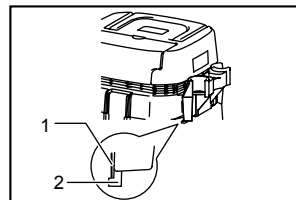

1. Tank cover
2. Hook

011632

NOTE:

- Make sure that the two hooks of the pipe holder are hooked on the tank cover securely.

Connecting a hose

⚠CAUTION:

- Never force the hose for bending or stamp it. Never move the cleaner by a hose. Forcing, stamping and pulling the hose may cause a breakage or deformation of the hose.

- When picking up large wastes such as planer carvings, concrete dusts or similars other than small wastes, use the 38 mm inner diameter hose (optional accessory). Using the 28 mm inner diameter hose may cause a hose stuffing and damage.

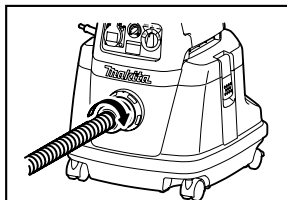

011590

Insert the hose onto the mounting port of the tank and turn it clockwise until it locks.

Installing polyethylene bag

Cleaner can also be used without polyethylene bag. However, using polyethylene bag is easier to empty the tank without letting your hands dirty.

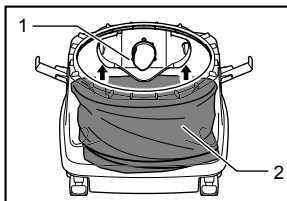

1. Holder plate
2. Tank

011591

Spread the polyethylene bag in the tank. Insert it between the holder plate and the tank, and pull it to the hose inlet.

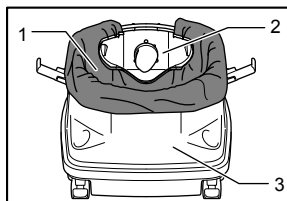

1. Polyethylene bag
2. Holder plate
3. Tank

011592

Spread the bag around the top of the tank. Hook up the other side of the bag around the top of the tank so that the prefilter hook can catch and hold it securely

NOTE:

- A polyethylene bag available on the market can be used. The 0.04 mm or thicker one is recommended.
- Too much dust will tear the bag easily, so do not collect the dust more than the half of the bag capacity.

Emptying the polyethylene bag

⚠WARNING:

- Always make sure that the cleaner is switched off and unplugged before emptying the polyethylene bag. Failure to do so may cause an electric shock and serious personal injury.

⚠CAUTION:

- Do not apply a great impact on the powder filter and tank. Applying a great impact may cause deformation and damage to powder filter and tank.
- Empty the tank at least once a day although this depends on picked-up dust volume in the tank. Or, the suction force will weaken and the motor may be broken.
- Do not grab the hook when emptying the tank. Grabbing the hook may cause the hook to break.

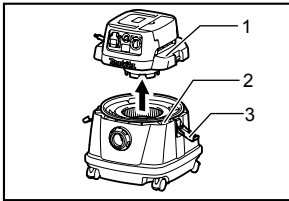

1. Tank cover
2. Polyethylene bag
3. Hook

011600

Unhook and lift up the tank cover.

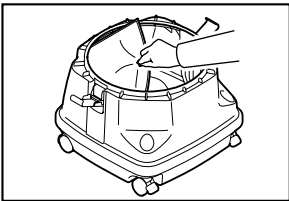

011602

Shake off the dust from powder filter, damper and prefilter and then take the polyethylene bag out of the tank.

NOTE:

- Take the polyethylene bag carefully out of the tank so that the polyethylene bag cannot be caught and torn by the protrusion inside the tank when emptying it.
- Empty the polyethylene bag before it becomes full. Too much dust in the tank may cause the polyethylene bag to be torn.

Installing powder filter

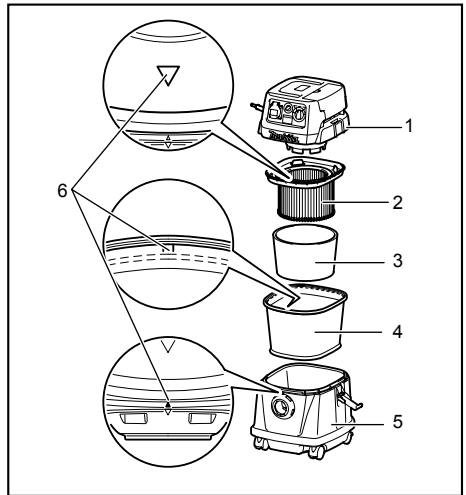

1. Tank cover
2. Powder filter
3. Damper
4. Prefilter
5. Tank
6. Mounting position marking

011637

Place the prefilter in the tank. Next, mount the damper on the powder filter and then place it in the prefilter. When installing powder filter and prefilter, the mounting position marking on each of them are aligned with that one at the top of the tank.

Finally, mount the tank cover.

NOTE:

- Models VC2510L and VC3210L have no mounting position marking and no need to align it.
- Before using the powder filter, make sure that prefilter and damper are always used together. It is not allowed to install powder filter solely.
- Before using the paper pack, make sure that powder filter, damper and prefilter are always used together.

Carrying the cleaner

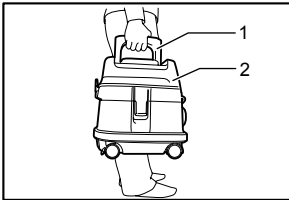

- 1. Handle
- 2. Head

011610

When carrying the cleaner, carry it by holding the handle on the head as shown in the figure. The handle is retractable at the head when not in use.

MAINTENANCE

⚠CAUTION:

- Always be sure that the tool is switched off and unplugged before attempting to perform inspection or maintenance.

Storage of power supply cord

For Model VC1310L only

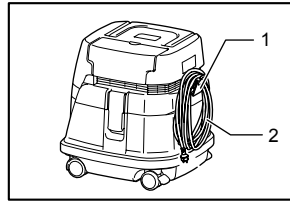

- 1. Cord hook
- 2. Power supply cord

011633

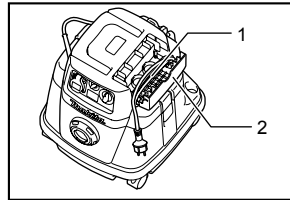

- 1. Power supply cord
- 2. Base hook

011597

Pull out the cord hook or open the base hook. Wind up the power supply cord and hang it on the cord hook or wind it around the base hook.

NOTE:

- Do not force the power supply cord off the cord hook when trying to disconnect it from there. Forcing power supply cord to disconnect from the cord hook may cause damage to the cord

For Models VC2510L and VC3210L

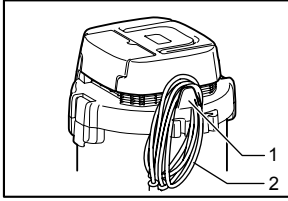

011635

1. Cord hook
2. Power supply cord

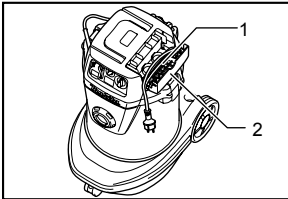

011634

1. Power supply cord
2. Base hook

Wind up the power supply cord around the base hook.

Storage of accessories

NOTE:

- Do not apply an excessive force to the accessories that are held by the pipe holder. Applying an excessive force to these accessories may cause damage to the pipe holder.

For Model VC1310L only

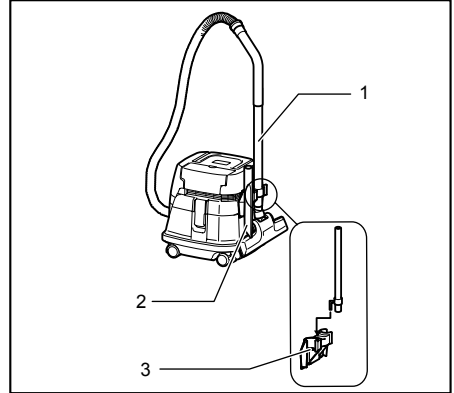

1. Straight pipe
2. Corner nozzle
3. Pipe holder

011612

Pipe holder can be used to store straight pipe, bent pipe, corner nozzle and similars by just inserting these accessories.

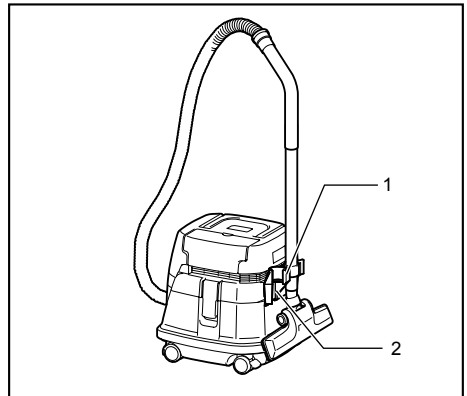

1. Stopper
2. Pipe holder

011613

The pipes can be placed into the pipe holder when also stopping with the cleaner on the way for a while.

For Models VC2510L and VC3210L

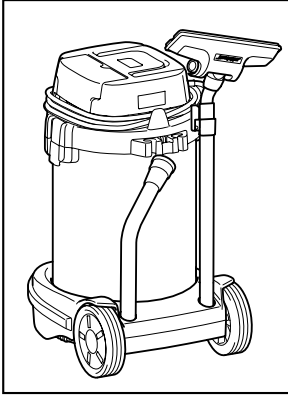

011622

Pipe rest can be used to store straight pipe, bent pipe and others by just inserting these accessories.

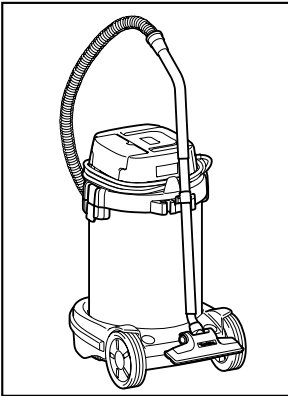

011623

The pipes can be placed into the pipe holder when also stopping using the cleaner on the way for a while.

Cleaning

⚠CAUTION:

- Never use gasoline, benzene, thinner, alcohol or the like. Discoloration, deformation or cracks may result.

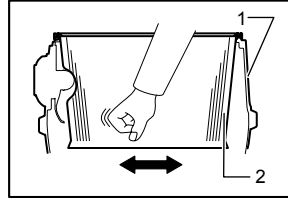

1. Tank
2. Prefilter

011614

Clogged powder filter, prefilter and damper cause poor suction performance.

Clean out the filters and dampers from time to time.

To remove dust or particles adhering to the filters, shake the frame bottom quickly several times.

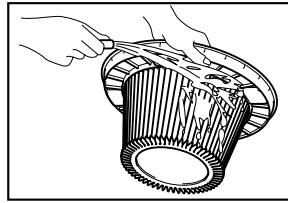

011601

Occasionally wash the powder filter in water, rinse and dry thoroughly in the shade before use. Never wash filters in a washing machine.

NOTE:

- Do not rub and scratch the powder filter, the prefilter or the damper with hard objects such as a brush and a paddle.
- The filters are consumable and are recommended to have some spares for them.

To maintain product SAFETY and RELIABILITY, repairs, any other maintenance or adjustment should be performed by Makita Authorized Service Centers, always using Makita replacement parts.

OPTIONAL ACCESSORIES

⚠CAUTION:

- These accessories or attachments are recommended for use with your Makita tool specified in this manual. The use of any other accessories or attachments might present a risk of injury to persons. Only use accessory or attachment for its stated purpose.

If you need any assistance for more details regarding these accessories, ask your local Makita Service Center.

- Hose
- Front cuffs (22, 24, 38)
- Straight pipe
- Corner nozzle
- Round brush
- Powder filter (For dry type)
- Damper
- Prefilter
- Nozzle assembly
- Bent pipe
- Polyethylene bag
- Filter (For water)
- Paper pack
- Holder set
- Pipe holder (for Model VC1310L only)

NOTE:

- Some items in the list may be included in the tool package as standard accessories. They may differ from country to country.

MAKITA LIMITED ONE YEAR WARRANTY

Warranty Policy

Every Makita tool is thoroughly inspected and tested before leaving the factory. It is warranted to be free of defects from workmanship and materials for the period of ONE YEAR from the date of original purchase. Should any trouble develop during this one year period, return the COMPLETE tool, freight prepaid, to one of Makita's Factory or Authorized Service Centers. If inspection shows the trouble is caused by defective workmanship or material, Makita will repair (or at our option, replace) without charge.

This Warranty does not apply where:

- repairs have been made or attempted by others:
- repairs are required because of normal wear and tear:
- the tool has been abused, misused or improperly maintained:
- alterations have been made to the tool.

IN NO EVENT SHALL MAKITA BE LIABLE FOR ANY INDIRECT, INCIDENTAL OR CONSEQUENTIAL DAMAGES FROM THE SALE OR USE OF THE PRODUCT. THIS DISCLAIMER APPLIES BOTH DURING AND AFTER THE TERM OF THIS WARRANTY.



MAKITA DISCLAIMS LIABILITY FOR ANY IMPLIED WARRANTIES, INCLUDING IMPLIED WARRANTIES OF "MERCHANTABILITY" AND "FITNESS FOR A SPECIFIC PURPOSE," AFTER THE ONE YEAR TERM OF THIS WARRANTY.

This Warranty gives you specific legal rights, and you may also have other rights which vary from state to state. Some states do not allow the exclusion or limitation of incidental or consequential damages, so the above limitation or exclusion may not apply to you. Some states do not allow limitation on how long an implied warranty lasts, so the above limitation may not apply to you.

EN0006-1

FRANÇAIS (Mode d'emploi original)

SPÉCIFICATIONS

Modèle		VC1310L / VC2510L / VC3210L
Pays		COLOMBIE / MEXIQUE
Tension	Volt	120
Puissance	Ampère	9,2
Puissance connectée pour la prise du dispositif	Ampère au symbole 	5,8
	Ampère au symbole 	8,0
Puissance connectée totale	Ampère	15,0

Modèle	VC1310L	VC2510L	VC3210L	
Débit volumique (air)	2,0m ³ /min.			
Vide	22 kPa			
Classe de protection	1			
Type de protection	IP X4 (étanche aux projections)			
Capacité récupérable	Poussière	13l	25l	32l
	Eau	7l	14l	27l
Dimensions (L x P x H)	366 mm x 334 mm x 420 mm (14-3/8" x 13-1/8" x 16-1/2")	432 mm x 416 mm x 451 mm (17" x 16-3/8" x 17-3/4")	552 mm x 398 mm x 685 mm (21-3/4" x 15-5/8" x 27")	
Poids net	9,6 Kg (21,2 lbs)	10,5 Kg (23,2 lbs)	14,5 Kg (32,0 lbs)	

- Étant donné l'évolution constante de notre programme de recherche et de développement, les caractéristiques techniques contenues dans ce manuel peuvent être modifiées sans préavis.
- Les spécifications peuvent varier suivant les pays.
- Poids conforme à la procédure EPTA du 01/2003

ENF001-1

ENB119-4

Alimentation

L'outil ne doit être branché que sur une source d'alimentation de tension identique à celle indiquée sur la plaque signalétique, et il ne doit être alimenté que par un courant monophasé. Cet outil doit être mis à la terre pendant l'utilisation pour protéger l'utilisateur contre l'électrocution. Utilisez uniquement les cordons prolongateurs à trois fils dotés d'une fiche à trois broches avec mise à la terre et les prises à trois pôles dans lesquelles il est possible de brancher la prise de l'outil.

MISES EN GARDE DE SÉCURITÉ DE L'ASPIRATEUR

⚠ AVERTISSEMENT! IMPORTANT LIRE ATTENTIVEMENT toutes les mises en garde de sécurité et toutes les instructions AVANT UTILISATION. Ignorer des mises en garde et des instructions vous expose à un risque de décharge électrique, d'incendie et/ou de blessure grave.

1. **Avant toute utilisation, assurez-vous que cet aspirateur est toujours utilisé par des personnes sachant le manipuler.**

2. **Utilisez la prise de courant uniquement aux fins spécifiées dans les instructions.**
3. **ATTENTION!** Si de la mousse/du liquide sort, arrêtez l'appareil immédiatement.
4. Nettoyez le dispositif limitant le niveau d'eau régulièrement et vérifiez qu'il n'est pas endommagé.
5. N'utilisez pas l'aspirateur sans le filtre. Remplacez immédiatement le filtre lorsqu'il est endommagé.
6. **UTILISATION DU CORDON PROLONGATEUR.** Lorsque vous utilisez un cordon prolongateur à cause de la distance entre l'appareil et la source d'alimentation, utilisez un cordon assez épais mais pas trop long pour ne pas réduire les performances de nettoyage. Pour utiliser l'appareil à l'extérieur, servez-vous d'un cordon prolongateur adapté à l'utilisation en extérieur.
7. **AVERTISSEMENT CONCERNANT LA TENSION :** Avant de brancher l'aspirateur sur une source d'alimentation (prise de courant, etc.), assurez-vous que la tension fournie est la même que celle spécifiée sur la plaque signalétique de l'appareil. Une source d'alimentation dont la tension est plus élevée que celle spécifiée pour l'aspirateur peut causer une **GRAVE BLESSURE** chez l'opérateur et endommager l'aspirateur. En cas de doute, **NE BRANCHEZ PAS L'ASPIRATEUR.** L'utilisation d'une source d'alimentation dont la tension est plus basse que la tension nominale indiquée sur la plaque signalétique endommagera le moteur.
8. **PRÉVENEZ TOUT DÉMARRAGE ACCIDENTEL.** Assurez-vous que l'interrupteur est en position d'arrêt avant de brancher l'aspirateur.
9. N'essayez en aucun cas d'aspirer des matériaux inflammables, des éléments en feu, des cigarettes allumées, des cendres chaudes, des bouts de métal chauds, des objets tranchants comme des rasoirs, des aiguilles, du verre cassé, etc.
10. **N'UTILISEZ JAMAIS L'ASPIRATEUR À PROXIMITÉ D'ESSENCE, DE GAZ, DE PEINTURE, DE COLLE OU D'AUTRES SUBSTANCES HAUTEMENT EXPLOSIVES.** L'interrupteur émet des étincelles lorsqu'il est placé en position de marche ou d'arrêt. C'est également le cas pour le commutateur de moteur lors du fonctionnement. Il peut en résulter une explosion dangereuse.
11. N'aspirez jamais de matières toxiques, cancérogènes, combustibles ou autres matières dangereuses comme de l'amiante, de l'arsenic, du baryum, du béryllium, du plomb, des pesticides ou autres matières nocives.
12. N'utilisez jamais l'aspirateur sous la pluie.
13. N'utilisez pas l'aspirateur près de sources de chaleur (fourneaux, etc.).
14. **PROTÉGEZ-VOUS CONTRE LES CHOCS ÉLECTRIQUES.** Évitez tout contact du corps avec les surfaces mises à la terre. Par exemple : tuyaux, radiateurs, cuisinières et réfrigérateurs.
15. N'obstruez pas les fentes d'aération. Ces fentes permettent de refroidir le moteur. Il est donc impératif de ne pas les obstruer afin d'éviter que le moteur ne s'enflamme à cause d'un manque de ventilation.
16. Assurez-vous d'une bonne assise et d'une bonne position d'équilibre en tout temps.
17. **NE MALTRAITEZ PAS LE CORDON.** Ne transportez jamais l'aspirateur par le cordon. Ne tirez pas non plus sur le cordon pour débrancher

- l'aspirateur de la prise. Maintenez le cordon à l'écart de la chaleur, de l'huile et des objets à bords tranchants.
18. Ne pliez pas le tuyau, ne tirez pas dessus, ne marchez pas dessus.
 19. Arrêtez l'aspirateur immédiatement si vous remarquez des performances faibles ou quelque chose d'anormal lors du fonctionnement.
 20. **DÉBRANCHEZ L'ASPIRATEUR.** Lorsqu'il n'est pas utilisé, avant tout entretien et lors du changement d'accessoires.
 21. Nettoyez et entretenez l'aspirateur immédiatement après chaque utilisation pour conserver d'excellentes conditions de fonctionnement.
 22. **ENTRETIENEZ L'ASPIRATEUR AVEC PRÉCAUTION.** Gardez l'aspirateur propre pour des performances meilleures et plus sûres. Suivez les instructions lorsque vous changez d'accessoires. Inspectez régulièrement les cordons de l'aspirateur et, s'ils sont endommagés, faites-les réparer dans un centre de service après-vente agréé. Inspectez régulièrement les cordons prolongateurs et remplacez-les s'ils sont endommagés. Gardez les poignées de l'appareil sèches, propres et sans trace d'huile ou de graisse.
 23. **VÉRIFIEZ S'IL Y A DES PIÈCES ENDOMMAGÉES.** Avant d'utiliser de nouveau l'aspirateur, vous devez vérifier soigneusement l'absence de dommage sur le carter ou toute autre pièce, afin de vous assurer que l'appareil fonctionnera correctement et pourra exécuter le travail pour lequel il a été conçu. Vérifiez tous les éléments pouvant affecter le bon fonctionnement de l'appareil : l'alignement des pièces en mouvement, l'absence de grippage ou de pièces fissurées, le montage des pièces, etc. Toute pièce endommagée (protecteur, etc.) doit être correctement réparée ou remplacée par un centre de service après-vente agréé, à moins d'indication contraire dans le présent manuel d'instructions. Faites réparer les interrupteurs défectueux dans un centre de service après-vente agréé. N'utilisez pas l'aspirateur si l'interrupteur ne peut pas être placé en position de marche ou d'arrêt.
 24. **PIÈCES DE RECHANGE.** Seules des pièces de rechange identiques aux originales doivent être utilisées lors des réparations.
 25. **RANGEZ L'ASPIRATEUR NON UTILISÉ.** Lorsqu'il n'est pas utilisé, l'aspirateur doit être rangé en intérieur.
 26. Manipulez correctement l'aspirateur. Une manipulation brusque peut entraîner la casse des aspirateurs les plus robustes.
 27. Ne tentez pas de nettoyer l'extérieur ou l'intérieur avec de la benzine, du solvant ou des produits de nettoyage chimiques. Cela pourrait entraîner des fissures et une décoloration.
 28. N'utilisez pas l'aspirateur dans un espace fermé où sont émises des vapeurs inflammables, explosives ou toxiques par de la peinture à base d'huile, des solvants pour peinture, de l'essence, des substances antimites, etc., ou dans des zones où de la poussière inflammable est présente.
 29. Ne laissez pas le cordon de l'aspirateur sur le sol lorsque vous avez terminé une tâche de nettoyage. Il peut représenter un faible danger ou endommager l'aspirateur.
 30. N'utilisez pas cet appareil ou tout autre outil sous l'influence de

médicaments ou d'alcool.

31. Portez des lunettes de protection ou des lunettes de sécurité avec protections latérales.
32. Portez un masque antipoussières dans un environnement de travail poussiéreux.
33. Le dispositif ne doit pas être utilisé par des enfants ou des personnes présentant des capacités physiques, sensorielles ou mentales réduites, ou manquant d'expérience et de connaissances, sauf si ces personnes sont sous surveillance ou si elles ont reçu des instructions.
34. Les jeunes enfants doivent être surveillés pour éviter qu'ils ne jouent avec l'aspirateur.
35. Ne manipulez jamais le cordon d'alimentation ou l'aspirateur avec des mains mouillées.
36. Soyez extrêmement prudent lorsque vous nettoyez des escaliers.

CONSERVER POUR TOUTE RÉFÉRENCE ULTÉRIEURE

⚠AVERTISSEMENT:

NE VOUS LAISSEZ PAS tromper (au fil d'une utilisation répétée) par un sentiment d'aisance ou de familiarité avec le produit en négligeant les consignes de sécurité qui accompagnent le produit. L'utilisation non sécuritaire ou incorrecte de cet outil comporte un risque de blessure grave.

Cet aspirateur est conçu pour une utilisation commerciale, par exemple dans des hôtels, des écoles, des hôpitaux, des usines, des magasins, des bureaux et des entreprises de location.

DESCRIPTION DU FONCTIONNEMENT

⚠AVERTISSEMENT:

- Avant de brancher l'aspirateur, vérifiez toujours qu'il est éteint. Débrancher l'aspirateur alors que l'interrupteur est en position de marche peut entraîner le démarrage soudain de l'appareil et causer de graves blessures.

Interrupteur

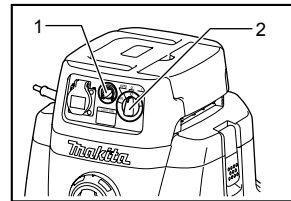

1. Bouton de réglage de la force d'aspiration
2. Levier d'interrupteur

011593

Pour démarrer l'aspirateur, tournez la gâchette vers le côté « I ». Pour l'arrêter, tournez la gâchette vers le côté « O ».

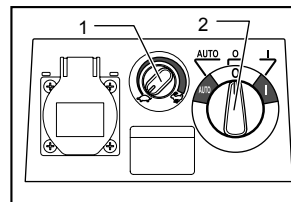

1. Bouton de réglage de la force d'aspiration
2. Levier d'interrupteur

011594

La puissance d'aspiration peut être réglée en fonction de votre travail.

Vous pouvez augmenter la puissance d'aspiration en tournant le bouton de réglage de la force d'aspiration du symbole ↻ vers le symbole ⚡.

Branchement d'outils électriques

⚠AVERTISSEMENT:

- Regardez les puissances connectées maximales pour la prise du dispositif (reportez-vous aux SPÉCIFICATIONS.)

- Assurez-vous que l'aspirateur et l'outil électrique sont éteints avant le branchement ou le débranchement. Brancher l'outil électrique sur l'aspirateur alors qu'ils sont en marche peut entraîner un démarrage soudain et causer de graves blessures.

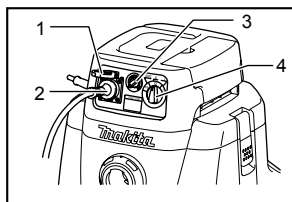

011595

1. Bouchon
2. Cordon d'alimentation
3. Bouton de réglage de la force d'aspiration
4. Levier d'interrupteur

Lorsque vous branchez un outil avec mise à la terre, insérez une prise avec une broche de terre dans la prise de l'aspirateur.

⚠ATTENTION:

- Ne branchez jamais un outil électrique avec une puissance d'entrée dépassant celle indiquée dans les SPÉCIFICATIONS sur la prise de l'aspirateur en tournant le bouton de réglage de la force d'aspiration. Brancher l'outil électrique dont la puissance d'entrée dépasse celle spécifiée peut entraîner une surchauffe et endommager l'aspirateur. Reportez-vous aux spécifications pour éviter cela.

L'aspirateur peut être branché à un outil électrique dont la puissance d'entrée ne dépasse pas celle indiquée dans les SPÉCIFICATIONS.

Pour brancher un outil électrique, ouvrez le bouchon et insérez la prise de l'outil électrique dans la prise de l'aspirateur.

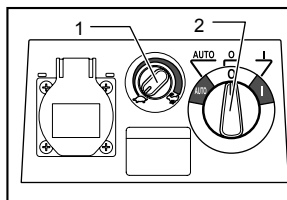

011594

1. Bouton de réglage de la force d'aspiration
2. Levier d'interrupteur

Tournez la gâchette sur la position AUTO. Tournez le bouton de réglage de la force d'aspiration à la position adaptée à la puissance d'entrée de l'outil électrique que vous allez utiliser. Reportez-vous aux SPÉCIFICATIONS pour voir la relation entre le bouton de réglage de la force d'aspiration et la puissance d'entrée de l'outil électrique. La marche et l'arrêt de l'outil électrique branché provoquent la marche et l'arrêt simultanés de l'aspirateur. L'aspirateur fonctionne pendant quelques secondes après l'arrêt de l'outil électrique. Après utilisation, débranchez l'outil électrique de la prise de l'aspirateur. Éteignez l'aspirateur après utilisation.

Arrêt de l'aspiration automatique lors du fonctionnement de l'aspiration

⚠AVERTISSEMENT:

- Ne pas utiliser pendant une période prolongée lorsque le flotteur fonctionne.** Utiliser l'aspirateur alors que son flotteur fonctionne pendant un long moment peut entraîner une surchauffe et à terme la déformation de l'aspirateur.
- N'aspirez pas de mousse ou de liquide savonneux.** Cela pourrait causer la fuite de mousse par les sorties d'air avant l'entrée en action du flotteur. Continuer à utiliser l'appareil dans cette condition peut causer une électrocution et la casse de l'aspirateur. L'aspirateur dispose d'un mécanisme de flotteur qui empêche l'eau d'immerger le moteur lors de l'aspiration d'une quantité d'eau excessive.

Lorsque le réservoir est plein et que l'aspirateur n'aspire plus d'eau, éteignez l'aspirateur et videz le réservoir.

Installation du porte-câble

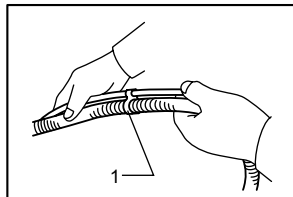

011609

Lorsque vous branchez un outil électrique, sécurisez le cordon d'alimentation et le tuyau avec les porte-câble à une distance de 70 cm - 80 cm des porte-câble fournis avec l'aspirateur pour que le tuyau ne s'emmêle pas avec le cordon d'alimentation.

1. Support

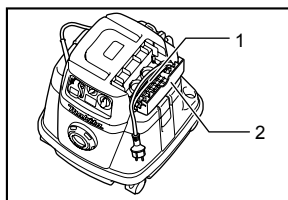

011597

1. Cordon d'alimentation
2. Crochet de la base

2. Rangement des manchons

Les manchons 22, 24 et 38 peuvent être rangés (2 maximum à la fois).

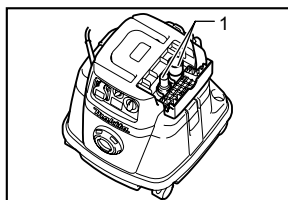

011598

1. Manchons

Utilisation du crochet de la base

⚠ ATTENTION:

- Faites attention à ne pas vous coincer les doigts lorsque vous fermez le crochet de la base. Vous pourriez vous blesser.

NOTE:

- N'appliquez pas une force excessive sur le crochet de la base. Appliquer une force excessive sur le crochet de la base peut l'endommager. Fermez le crochet de la base lorsqu'il n'est pas utilisé.

Ouvrir le crochet de la base permet les actions suivantes.

1. Rangement du cordon d'alimentation

NOTE:

- N'utilisez pas l'aspirateur ou un outil électrique connecté avec un cordon d'alimentation enroulé sur le crochet de la base. Cela pourrait endommager le cordon d'alimentation.

3. Rangement du tuyau

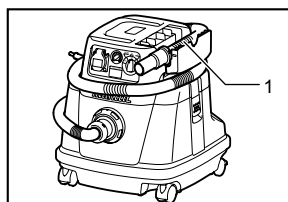

011599

1. Tuyau

4. Placement d'une bonne partie de l'outil électrique sur le crochet de la base, comme une scie circulaire.

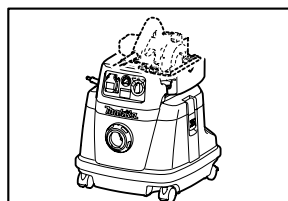

011645

Verrouillage ou déverrouillage de la roulette

Pour les modèles VC1310L et VC2510L

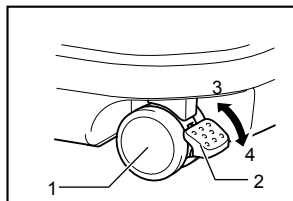

011611

1. Roulette
2. Levier de blocage
3. Position LIBRE
4. Position de verrouillage

Pour le modèle VC3210L

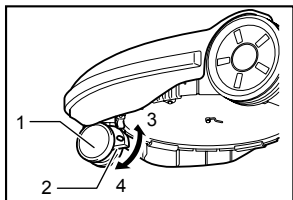

011615

1. Roulette
2. Levier de blocage
3. Position LIBRE
4. Position de verrouillage

Pour verrouiller une roulette avec une butée, abaissez le levier de blocage : la roulette ne tourne plus. Pour déverrouiller la roulette, soulevez le levier de blocage.

Il est pratique de pouvoir verrouiller la roulette lors du rangement de l'aspirateur, de l'arrêt d'une tâche et du nettoyage de l'aspirateur.

Vous actionnez la butée à la main.

NOTE:

- Lors du déplacement de l'aspirateur, assurez-vous que la roulette est déverrouillée. Déplacer l'aspirateur alors que la roulette est verrouillée peut endommager cette dernière.

ASSEMBLAGE

⚠ATTENTION:

- Avant d'effectuer des modifications sur l'aspirateur, assurez-vous toujours que ce dernier est éteint et débranché.

Installation du filtre à eau

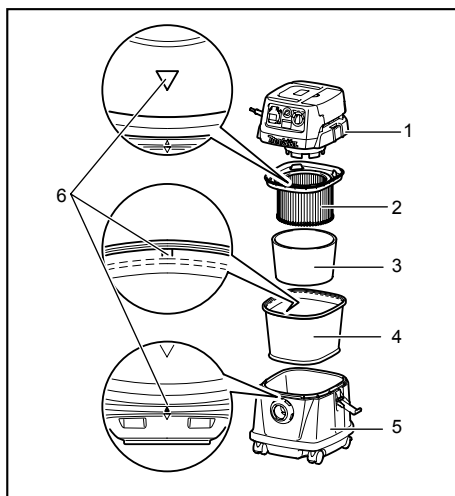

1. Couvrele du réservoir
2. Filtre à poudre
3. Amortisseur
4. Préfiltre
5. Réservoir
6. Repère de la position de montage

011637

Pour aspirer de l'eau ou de la poussière humide, retirez le préfiltre et l'amortisseur et utilisez le filtre à eau.

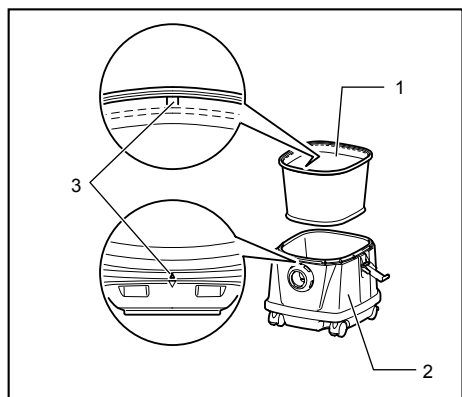

1. Filtre à eau
2. Réservoir
3. Repère de la position de montage

011630

Lors de l'installation du filtre à eau sur le réservoir, placez-le près de l'ouverture du réservoir pour que le crochet du filtre à eau s'engage fermement dans l'ouverture du réservoir et qu'il n'y ait pas d'espace entre le filtre à eau et le réservoir.

De plus, installez le filtre à eau en alignant les repères de la position de montage.

NOTE:

- Les modèles VC2510L et VC3210L ne possèdent pas de repère de position de montage, il n'est donc pas nécessaire de les aligner.

Installation du sac papier

⚠️ AVERTISSEMENT:

- Lors de l'utilisation du sac papier, utilisez également le préfiltre qui est préinstallé sur l'outil. Si vous n'utilisez pas le préfiltre avec le sac, un bruit anormal ainsi que de la chaleur peuvent se produire, et se traduire par un incendie.

⚠️ ATTENTION:

- N'aspirez jamais d'eau ou d'autres liquides ou de la poussière humide lorsque vous utilisez le sac papier. Aspirer de tels éléments peut causer la casse du sac papier.

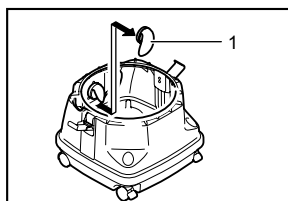

1. Support en caoutchouc

011638

1. Retirez le support en caoutchouc.
2. Dépliez le sac papier.

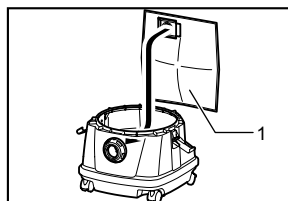

1. Sac papier

011588

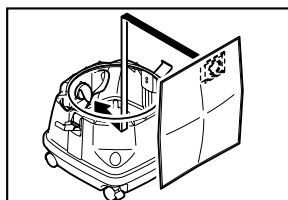

011589

3. Alignez l'ouverture du sac papier sur l'ouverture d'aspiration des poussières de l'aspirateur.
4. Insérez le carton du sac papier dans l'outil de façon à ce qu'il soit positionné sous la protubérance à cliquet.

Installation du porte-tuyau (accessoire en option)

Pour le modèle VC1310L seulement

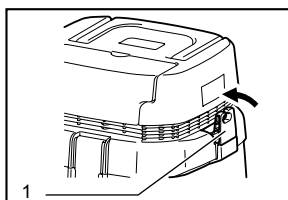

1. Crochet pour cordon

011604

Appuyez sur le crochet pour cordon de la façon indiquée sur la figure.

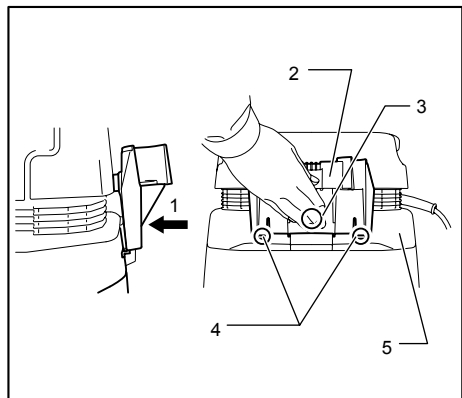

1. Appuyer
2. Support du tuyau
3. Section A
4. Crochets
5. Couvercle du réservoir

Fixez le porte-tuyau sur le crochet pour cordon. (Les crochets sont éloignés du couvercle du réservoir.)
Soulevez le porte-tuyau tant que les crochets touchent le couvercle du réservoir et appuyez sur la section A du porte-tuyau.

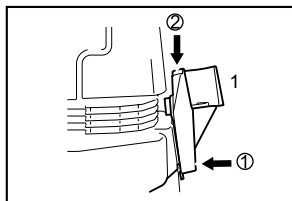

1. Appuyez avec force et abaissez

011606

Appuyez avec force sur la section A tout en abaissant le porte-tuyau.

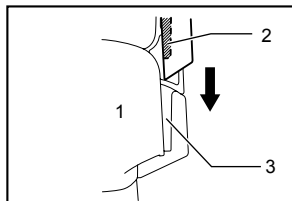

1. Couvercle du réservoir
2. Protubérance du porte-tuyau
3. Rainure

011607

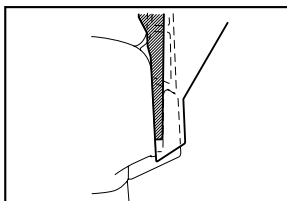

011608

Placez deux protubérances du porte-tuyau dans les fentes du couvercle du réservoir puis abaissez le porte-tuyau.

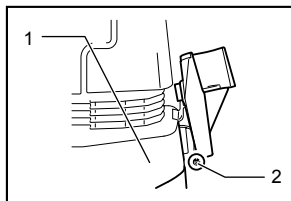

1. Couvercle du réservoir
2. Crochet

011631

NOTE:

- Un porte-tuyau trop abaissé par rapport à la position prévue ne peut pas être installé sur le crochet pour cordon avec le crochet éloigné du couvercle du réservoir, comme indiqué sur la figure.

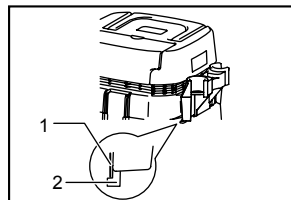

1. Couvercle du réservoir
2. Crochet

011632

NOTE:

- Assurez-vous que les deux crochets du porte-tuyau sont bien fixés sur le couvercle du réservoir.

Branchement d'un tuyau

⚠ATTENTION:

- Ne forcez jamais sur le tuyau pour le plier, ne marchez pas dessus. Ne déplacez jamais l'aspirateur en le tirant par le tuyau. Forcer sur le tuyau, tirer dessus ou le piétiner peuvent entraîner une casse ou une déformation du tuyau.

- Lors de l'aspiration de gros déchets tels que des copeaux de raboteuse, des poussières de béton ou autres, utilisez le tuyau de 38 mm de diamètre (accessoire en option). Utiliser le tuyau de 28 mm de diamètre peut entraîner le bourrage du tuyau et l'endommager.

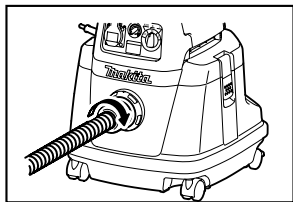

011590

Insérez le tuyau dans l'orifice de fixation sur le réservoir et tournez-le dans le sens des aiguilles d'une montre jusqu'à ce qu'il se mette en place.

Installation du sac en polyéthylène

L'aspirateur peut également être utilisé sans sac en polyéthylène. Toutefois, utiliser un sac en polyéthylène vous permet de vider le réservoir plus facilement sans vous salir les mains.

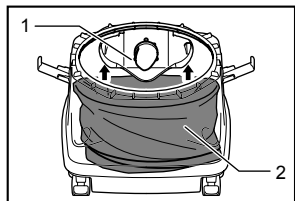

011591

Placez le sac en polyéthylène dans le réservoir. Insérez-le entre la plaque de support et le réservoir, puis tirez-le vers l'embouchure du tuyau.

1. Plaque de support
2. Réservoir

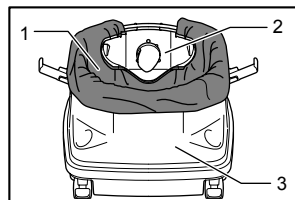

011592

1. Sac en polyéthylène
2. Plaque de support
3. Réservoir

Placez le sac autour de la partie supérieure du réservoir.

Accrochez l'autre côté du sac autour de la partie supérieure du réservoir pour que le crochet du préfiltre puisse le maintenir correctement.

NOTE:

- Il est possible d'utiliser un sac en polyéthylène disponible sur le marché. Il est recommandé d'utiliser un sac d'une épaisseur supérieure ou égale à 0,04 mm.
- Le sac peut se déchirer facilement s'il contient une quantité excessive de poussière. Arrêtez d'aspirer de la poussière lorsque celle-ci atteint la moitié du sac.

Vider le sac en polyéthylène

⚠AVERTISSEMENT:

- Vérifiez toujours que l'aspirateur est éteint et débranché avant de vider le sac en polyéthylène. Ne pas le faire pourrait causer une électrocution et de graves blessures.

⚠ATTENTION:

- N'appliquez pas une grande force sur le filtre à poudre et le réservoir. Cela pourrait déformer et endommager ces éléments.
- Videz le sac au moins une fois par jour même si cela dépend de la quantité de poussière collectée dans le réservoir. Si vous ne le faites pas, la force d'aspiration est réduite et le moteur peut casser.
- Ne tenez pas le crochet lorsque vous videz le réservoir. Cela pourrait casser le crochet.

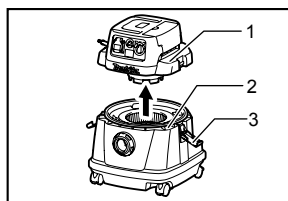

011600

1. Couverture du réservoir
2. Sac en polyéthylène
3. Crochet

Retirez les crochets et soulevez le couvercle du réservoir.

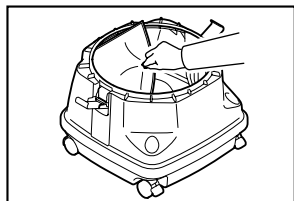

011602

Retirez la poussière sur le filtre à poudre, l'amortisseur et le préfiltre, puis sortez le sac en polyéthylène du réservoir.

NOTE:

- Sortez le sac en polyéthylène du réservoir avec précaution pour ne pas qu'il se coince dans la protubérance à l'intérieur du réservoir et se déchire.
- Videz le sac en polyéthylène avant qu'il ne soit plein. Le sac en polyéthylène peut se déchirer si le réservoir contient une quantité excessive de poussière.

Installation du filtre à poudre

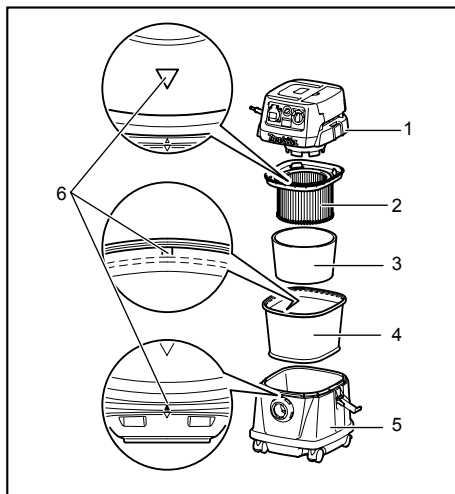

- Couvercle du réservoir
- Filtre à poudre
- Amortisseur
- Préfiltre
- Réservoir
- Repère de la position de montage

011637

Placez le préfiltre dans le réservoir. Ensuite, montez l'amortisseur sur le filtre à poudre et placez-le dans le préfiltre. Lors de l'installation du filtre à poudre et du préfiltre, les repères de la position de montage sur chacun d'entre eux sont alignés avec celui se trouvant sur la partie supérieure du réservoir. Enfin, montez le couvercle du réservoir.

NOTE:

- Les modèles VC2510L et VC3210L ne possèdent pas de repère de position de montage, il n'est donc pas nécessaire de les aligner.
- Avant d'utiliser le filtre à poudre, assurez-vous que le préfiltre et l'amortisseur sont toujours utilisés ensemble. Il est interdit d'installer uniquement le filtre à poudre.
- Avant d'utiliser le sac papier, assurez-vous que le filtre à poudre,

l'amortisseur et le préfiltre sont toujours utilisés ensemble.

Transport de l'aspirateur

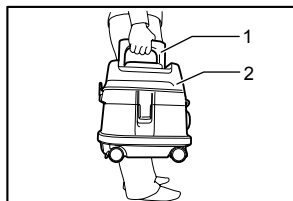

1. Manche
2. Partie supérieure

011610

Lorsque vous transportez l'aspirateur, faites-le en tenant la poignée sur la partie supérieure comme indiqué sur la figure. La poignée est rétractable.

ENTRETIEN

⚠ ATTENTION:

- Assurez-vous toujours que l'outil est hors tension et débranché avant d'y effectuer tout travail d'inspection ou d'entretien.

Rangement du cordon d'alimentation

Pour le modèle VC1310L seulement

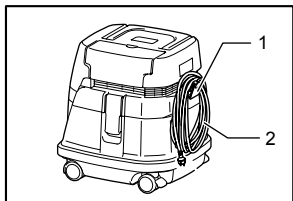

1. Crochet pour cordon
2. Cordon d'alimentation

011633

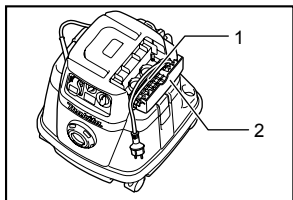

1. Cordon d'alimentation
2. Crochet de la base

011597

Sortez le crochet pour cordon ou ouvrez le crochet de la base. Enroulez le cordon d'alimentation et accrochez-le sur le crochet pour cordon ou enroulez-le autour du crochet de la base.

NOTE:

- Ne tirez pas sur le cordon d'alimentation se trouvant sur le crochet pour cordon lorsque vous voulez l'y en retirer. Cela pourrait endommager le cordon.

Pour les modèles VC2510L et VC3210L

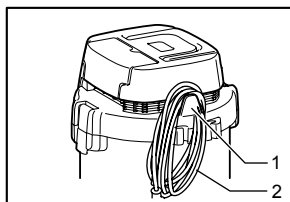

1. Crochet pour cordon
2. Cordon d'alimentation

011635

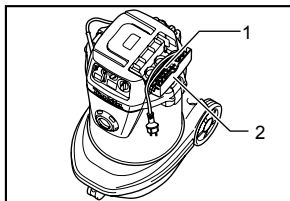

1. Cordon d'alimentation
2. Crochet de la base

011634

Enroulez le cordon d'alimentation autour du crochet de la base.

Rangement des accessoires

NOTE:

- N'appliquez pas une force excessive sur les accessoires retenus par le porte-tuyau. Cela pourrait endommager le porte-tuyau.

Pour le modèle VC1310L seulement

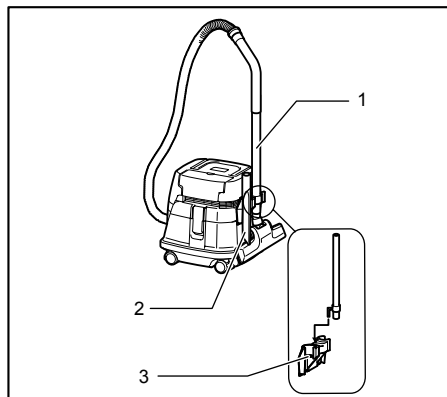

1. Tuyau rectiligne
2. Buse en coin
3. Support du tuyau

011612

Le porte-tuyau peut être utilisé pour ranger le tuyau rectiligne, le tuyau coudé, la buse à angle et autres embouts en insérant simplement ces accessoires.

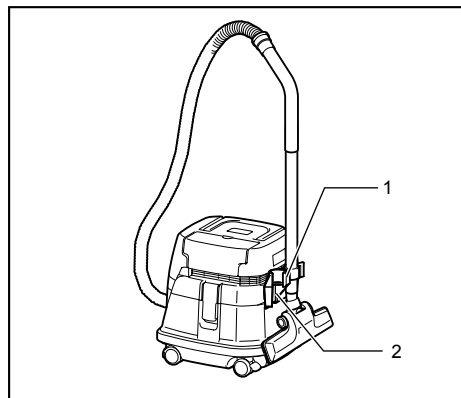

1. Butoir
2. Support du tuyau

011613

Les tuyaux peuvent être placés sur le porte-tuyau lorsque vous cessez d'utiliser l'aspirateur pendant un moment.

Pour les modèles VC2510L et VC3210L

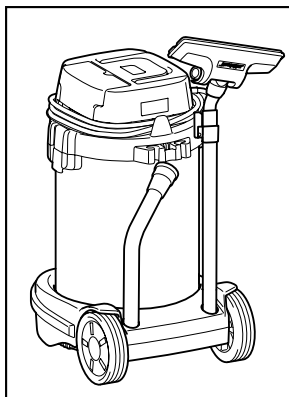

011622

Le support de tuyau peut être utilisé pour ranger le tuyau rectiligne, le tuyau coudé et les autres en insérant simplement ces accessoires.

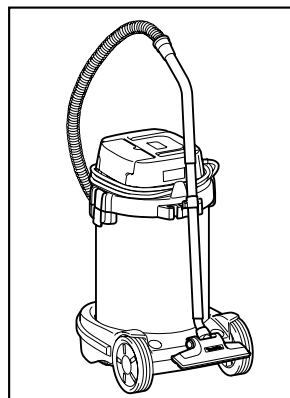

011623

Les tuyaux peuvent être placés sur le porte-tuyau lorsque vous cessez d'utiliser l'aspirateur pendant un moment.

Nettoyage

⚠ATTENTION:

- N'utilisez jamais d'essence, de benzine, de solvant, d'alcool ou d'autres produits similaires. Une décoloration, une déformation, ou la formation de fissures

peuvent en découler.

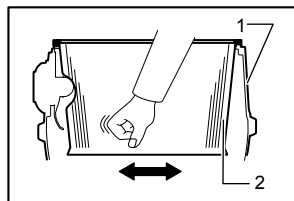

1. Réservoir
2. Préfiltre

011614

Un filtre à poudre, un préfiltre et un amortisseur obstrués réduisent la force d'aspiration.

Nettoyez régulièrement les filtres et les amortisseurs.

Pour retirer la poussière ou les particules fixées sur les filtres, secouez rapidement le bas du cadre plusieurs fois.

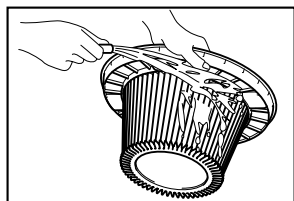

011601

De temps en temps, nettoyez le filtre à poudre à l'eau, rincez-le et séchez-le complètement à l'ombre avant toute utilisation. Ne lavez jamais les filtres dans une machine à laver.

NOTE:

- Ne frottez ou ne grattez pas le filtre à poudre, le préfiltre ou l'amortisseur avec des objets durs comme une brosse ou une spatule.
- Les filtres sont remplaçables et il vous est conseillé de posséder des filtres de rechange.

Pour maintenir la **SÉCURITÉ** et la **FIABILITÉ** du produit, les réparations, tout autre travail d'entretien ou de réglage doivent être effectués dans un centre de service Makita agréé ou un centre de service de l'usine Makita, exclusivement avec des pièces de rechange Makita.

ACCESSOIRES EN OPTION

⚠ATTENTION:

- Ces accessoires ou pièces complémentaires sont recommandés pour l'utilisation avec l'outil Makita spécifié dans ce mode d'emploi. L'utilisation de tout autre accessoire ou pièce complémentaire peut comporter un risque de blessure. N'utilisez les accessoires ou pièces qu'aux fins auxquelles ils ont été conçus.

Si vous désirez obtenir plus de détails concernant ces accessoires, veuillez contacter le centre de service après-vente Makita le plus près.

- Tuyau
- Manchons (22, 24, 38)
- Tuyau rectiligne
- Buse à angle
- Brosse ronde
- Filtre à poudre (pour type sec)
- Amortisseur
- Préfiltre
- Ensemble de bec à poussière
- Tuyau coudé
- Sac en polyéthylène
- Filtre (pour l'eau)
- Sac papier
- Jeu de support
- Porte-tuyau (pour le modèle VC1310L seulement)

NOTE:

- Certains éléments de la liste peuvent être inclus avec l'outil comme accessoires standard. Ils peuvent varier suivant les pays.

GARANTIE LIMITÉE D'UN AN MAKITA

Politique de garantie

Chaque outil Makita est inspecté rigoureusement et testé avant sa sortie d'usine. Nous garantissons qu'il sera exempt de défaut de fabrication et de vice de matériau pour une période d'UN AN à partir de la date de son achat initial. Si un problème quelconque devait survenir au cours de cette période d'un an, veuillez retourner l'outil COMPLET, port payé, à une usine ou à un centre de service après-vente Makita. Makita réparera l'outil gratuitement (ou le remplacera, à sa discrétion) si un défaut de fabrication ou un vice de matériau est découvert lors de l'inspection.

Cette garantie ne s'applique pas dans les cas où:

- des réparations ont été effectuées ou tentées par un tiers:
- des réparations s'imposent suite à une usure normale:
- l'outil a été malmené, mal utilisé ou mal entretenu:
- l'outil a subi des modifications.

MAKITA DÉCLINE TOUTE RESPONSABILITÉ POUR TOUT DOMMAGE ACCESSOIRE OU INDIRECT LIÉ À LA VENTE OU À L'UTILISATION DU PRODUIT. CET AVIS DE NON-RESPONSABILITÉ S'APPLIQUE À LA FOIS PENDANT ET APRÈS LA PÉRIODE COUVERTE PAR CETTE GARANTIE.



MAKITA DÉCLINE TOUTE RESPONSABILITÉ QUANT À TOUTE GARANTIE TACITE, INCLUANT LES GARANTIES TACITES DE "QUALITÉ MARCHANDE" ET "ADÉQUATION À UN USAGE PARTICULIER" APRÈS LA PÉRIODE D'UN AN COUVERTE PAR CETTE GARANTIE.

Cette garantie vous donne des droits spécifiques reconnus par la loi, et possiblement d'autres droits, qui varient d'un État à l'autre. Certains États ne permettant pas l'exclusion ou la limitation des dommages accessoires ou indirects, il se peut que la limitation ou exclusion ci-dessus ne s'applique pas à vous. Certains États ne permettant pas la limitation de la durée d'application d'une garantie tacite, il se peut que la limitation ci-dessus ne s'applique pas à vous.

EN0006-1

ESPAÑOL (Instrucciones originales)

ESPECIFICACIONES

Modelo		VC1310L / VC2510L / VC3210L
Países		COLOMBIA / MÉXICO
Voltaje	Volts	120 V ~
Consumo de corriente	Amperaje	9,2 A
Frecuencia en México	Hertz	50 / 60 Hz
Carga conectada para toma de corriente de una herramienta eléctrica en la aspiradora	Amperes en modalidad del símbolo 	5,8 A
	Amperes en modalidad del símbolo 	8,0 A
Carga conectada total	Amperaje	15,0 A

Modelo		VC1310L	VC2510L	VC3210L
Volumen del flujo (aire)		2,0m ³ /min		
Aspiradora		22 kPa		
Clase de protección		1		
Tipo de protección		IP X4 (a prueba de salpicaduras)		
Capacidad recuperable	Polvo	13L	25L	32L
	Agua	7L	14L	27L
Dimensiones (La x An x Al)		366 mm x 334 mm x 420 mm (14-3/8" x 13-1/8" x 16-1/2")	432 mm x 416 mm x 451 mm (17" x 16-3/8" x 17-3/4")	552 mm x 398 mm x 685 mm (21-3/4" x 15-5/8" x 27")
Peso neto		9,6 Kg (21,2 lbs)	10,5 Kg (23,2 lbs)	14,5 Kg (32,0 lbs)

- Debido a nuestro programa continuo de investigación y desarrollo, las especificaciones aquí dadas están sujetas a cambios sin previo aviso.
- Las especificaciones pueden ser diferentes de país a país.
- Peso de acuerdo al procedimiento de EPTA-01/2003

ENF001-1

ENB119-4

Alimentación eléctrica

La herramienta debe conectarse sólo a alimentación eléctrica del mismo voltaje que el indicado en la placa, y sólo puede operarse en una alimentación eléctrica de corriente alterna (CA) de una fase. Esta herramienta deberá ser conectada a tierra mientras está en uso para proteger al operador contra una descarga eléctrica. Utilice sólo extensiones eléctricas de línea triple con clavijas de 3 espigas para conexión a tierra y tomas de corriente de tres polos que coincidan con la clavija de 3 espigas de la herramienta.

ADVERTENCIAS DE SEGURIDAD DE LA ASPIRADORA

⚠ ¡ADVERTENCIA! ES IMPORTANTE LEER CUIDADOSAMENTE todas las advertencias de seguridad e instrucciones ANTES DEL USO. No seguir todas las advertencias e instrucciones que se presentan a continuación puede que resulte en descarga eléctrica, incendio y/o lesión grave.

1. **Antes de usar el equipo, asegúrese que esta aspiradora sea utilizada**

- por personas que cuenten con una instrucción adecuada en el uso de la misma.
2. Use la toma de corriente en la aspiradora sólo para los propósitos que se especifican en las instrucciones.
 3. ¡PRECAUCIÓN! Si espuma o líquido comienza a salir del equipo, apáguelo de inmediato.
 4. Limpie el dispositivo limitante del nivel de agua periódicamente y examine si hay indicios de daños.
 5. No use la aspiradora sin el filtro. Reemplace de inmediato un filtro dañado.
 6. **USO DE EXTENSIÓN ELÉCTRICA.** Al usar una extensión eléctrica debido a la gran distancia a la fuente de alimentación eléctrica, procure emplear un cable que sea lo suficientemente grueso y que no sea demasiado largo, pues de lo contrario el rendimiento en la aspiradora podrá verse afectado. Para el uso en aplicaciones al aire libre, use una extensión eléctrica apropiada para exteriores.
 7. **ADVERTENCIA SOBRE EL VOLTAJE:** Antes de conectar la aspiradora a una toma de corriente (enchufe, fuente de alimentación, etc.), asegúrese de que la tensión suministrada es igual a la especificada en la placa de características de la aspiradora. Una fuente de alimentación eléctrica con un voltaje mayor que el especificado para la aspiradora podrá resultar en **GRAVES LESIONES** para el usuario, así como también daños en la aspiradora. Si no está seguro, **NO ENCHUFE LA ASPIRADORA.** La utilización de una fuente de alimentación eléctrica con un voltaje menor al nominal indicado en la placa de características es dañina para el motor.
 8. **EVITE EL ENCENDIDO ACCIDENTAL.** Asegúrese de que el interruptor está en la posición de apagado (“OFF”) al momento de conectar.
 9. No intente aspirar sustancias o material inflamable, juegos pirotécnicos, cigarrillos encendidos, cenizas calientes, residuos calientes de metal, objetos filosos como navajas, agujas, vidrio roto o similares.
 10. **NUNCA USE LA ASPIRADORA EN PROXIMIDAD DE GASOLINA, GAS, PINTURA, ADHESIVOS NI OTRAS SUSTANCIAS ALTAMENTE EXPLOSIVAS.** El interruptor emite chispas al activarlo (“ON”) y desactivarlo (“OFF”). Lo mismo aplica para con el conmutador del motor durante la operación. Puede que resulte en explosión peligrosa.
 11. Nunca aspire material tóxico, agentes cancerígenos, combustible ni otras sustancias peligrosas como asbesto, arsénico, vario, berilio, plomo, pesticidas u otros compuestos peligrosos.
 12. Nunca use la aspiradora en el exterior bajo la lluvia.
 13. No la use en proximidad de fuentes de calor (estufas, etc.).
 14. **PROTECCIÓN CONTRA DESCARGA ELÉCTRICA.** Evite el contacto del cuerpo con superficies aterrizadas. Por ejemplo, tubería, radiadores, estufas o sellado de refrigeradores.
 15. No obstruya las rendijas de ventilación. Estas rendijas permiten el enfriamiento del motor. Se debe tener cuidado en evitar la obstrucción pues de lo contrario el motor se quemará por falta de ventilación.
 16. Mantenga los pies firmes y el equilibrio en todo momento.
 17. **NO JALE EL CABLE.** Nunca cargue la aspiradora mediante su cable, ni lo jale para desconectarlo de la toma de corriente eléctrica.

- Mantenga el cable alejado del calor, aceite y bordes filosos.
18. No doble, jale ni se pare sobre la manguera.
 19. Pare el funcionamiento de la aspiradora inmediatamente si nota un rendimiento deficiente o cualquier anomalía durante la operación.
 20. **DESCONECTE LA ASPIRADORA.** Al no usarse, antes de realizar algún servicio de mantenimiento o reparación y al cambiar de accesorios.
 21. Limpie y dé servicio de mantenimiento o reparación a la aspiradora inmediatamente tras cada uso para mantenerla en óptimas condiciones.
 22. **DÉ MANTENIMIENTO A LA ASPIRADORA DE FORMA ATENTA.** Mantenga la aspiradora limpia para un desempeño mejor y más seguro. Siga las instrucciones para el cambio de los accesorios. Inspeccione periódicamente los cables de la aspiradora, y si el cordón de alimentación es dañado, éste debe substituirse por el fabricante, por su agente de servicio autorizado o por personal calificado a fin de evitar un peligro. Inspeccione periódicamente las extensiones eléctricas y reemplácelas si están dañadas. Mantenga los mangos de sujeción secos y limpios de aceite y grasa.
 23. **REVISE SI HAY PIEZAS DAÑADAS.** Si alguna pieza protectora u otra pieza se daña, antes de seguir utilizando la aspiradora deberá revisar cuidadosamente para determinar que funcione debidamente y realice la función para la que se diseñó. Verifique la alineación de las piezas móviles, la unión de las mismas, rotura de las piezas, abultamiento y cualquier otra condición que pueda afectar la operación. Un protector o parte que esté dañada debe repararse o reemplazarse como corresponda por un centro de servicio autorizado a menos que se indique de alguna otra forma en el manual de instrucciones. Lleve a reemplazar los interruptores defectuosos a un centro de servicio autorizado. No use la aspiradora si el interruptor no enciende o apaga el equipo.
 24. **PIEZAS DE REPUESTO.** Cuando se dé el servicio a la herramienta (mantenimiento), utilice solamente piezas de repuesto idénticas.
 25. **ALMACENE LA ASPIRADORA AL ESTAR EN DESUSO.** Cuando la aspiradora no vaya a estar siendo utilizada, deberá almacenarse en un lugar bajo techo.
 26. Trate su aspiradora con cuidado. Un manejo brusco o descuidado puede resultar en roturas hasta en las aspiradoras de construcción resistente.
 27. No intente limpiar el interior o exterior del equipo con bencina, disolvente (tíner) ni sustancias químicas para la limpieza. Puede que esto cause grietas y decoloración en el equipo.
 28. No use la aspiradora en lugares confinados expuestos a emisiones inflamables, explosivos o tóxicos debido a pinturas con base de aceite, diluyentes de pintura, gasolina, algunas sustancias contra las polillas, etc., así como tampoco en lugares expuestos a polvo inflamable.
 29. No deje el cable de la aspiradora en el suelo tras haber terminado de aspirar. Esto podría convertirse en un riesgo de tropezones que puede que resulten en daños a la aspiradora.
 30. No opere esta ni cualquier otra herramienta al estar bajo los efectos de drogas, medicamentos o alcohol.

31. Como regla básica de seguridad, use gafas protectoras o gafas de seguridad con protectores laterales.
32. Use una máscara o careta contra el polvo en condiciones de trabajo polvorientas.
33. El aparato no deberá ser utilizado por niños, ni por personas cuyas capacidades físicas, sensoriales o mentales no sean adecuadas, así como tampoco por personas que carezcan de la experiencia y el conocimiento en el manejo del equipo, salvo que estén bajo supervisión o reciban instrucciones apropiadas.
34. Los niños menores deben ser supervisados para asegurar que no jueguen con la aspiradora.
35. Nunca manipule el cable del enchufe ni la aspiradora con las manos mojadas.
36. Tenga especial cuidado al estar aspirando sobre escaleras.

CONSERVE ESTE DOCUMENTO PARA REFERENCIA FUTURA

⚠ADVERTENCIA:

NO DEJE que la comodidad o familiaridad con el producto (a base de utilizarlo repetidamente) sustituya la estricta observancia de las normas de seguridad para dicho producto. El **MAL USO** o el no seguir las normas de seguridad establecidas en este manual de instrucciones puede ocasionar graves lesiones personales.

Esta aspiradora está diseñada para uso comercial, por ejemplo en hoteles, escuelas, hospitales, fábricas, tiendas, oficinas y locales de alquiler.

DESCRIPCIÓN DEL FUNCIONAMIENTO

⚠ADVERTENCIA:

- Antes de enchufar la aspiradora, asegúrese siempre que el interruptor se encuentre en la posición de apagado. Enchufar la aspiradora con el interruptor en la posición de encendido puede que cause un arranque accidental ocasionando graves lesiones personales.

Accionamiento del interruptor

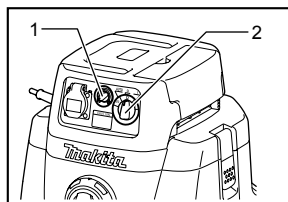

011593

Para encender la aspiradora, gire la perilla del interruptor hacia el lado "I". Para apagarla, gire la perilla del interruptor hacia el lado "O".

1. Perilla de ajuste de la fuerza de succión
2. Gatillo del interruptor

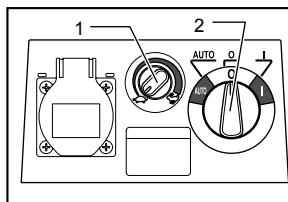

011594

El poder de succión puede ser ajustado de acuerdo al trabajo según se requiera.

El poder de succión puede incrementarse al girar la perilla de ajuste de la fuerza de succión del símbolo ↺ al símbolo ↻.

1. Perilla de ajuste de la fuerza de succión
2. Gatillo del interruptor

Conexión de herramientas eléctricas

⚠ADVERTENCIA:

- Observe las cargas máximas de conexión para la toma de corriente en la aspiradora (refiérase a las ESPECIFICACIONES).
- Asegúrese de que tanto la aspiradora como la herramienta eléctrica se encuentren con el interruptor en la posición de apagado antes de conectar o desconectarlas. La conexión de la herramienta eléctrica a la aspiradora con el interruptor de ambos aparatos en la posición de encendido puede que genere un arranque inesperado y repentino que resulte en graves lesiones personales.

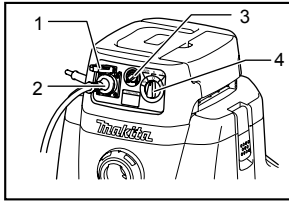

011595

Al conectar una herramienta con conexión a tierra, inserte la clavija con provisión de puesta a tierra de la herramienta en el receptáculo de la aspiradora.

⚠PRECAUCIÓN:

- Nunca conecte una herramienta eléctrica cuyo consumo energético exceda el que se especifique en la sección “ESPECIFICACIONES” a la toma de corriente de la aspiradora con girar la perilla de ajuste de la fuerza de succión. La conexión de una herramienta eléctrica con un consumo energético que exceda al especificado puede que genere un sobrecalentamiento y daño a la aspiradora. Refiérase a las especificaciones para evitar que esto suceda.

A la aspiradora se puede conectar una herramienta eléctrica con un consumo de corriente como el indicado en la sección “ESPECIFICACIONES”.

Para conectar una herramienta eléctrica, abra la tapa e inserte la clavija de la herramienta eléctrica en la toma de corriente en la aspiradora.

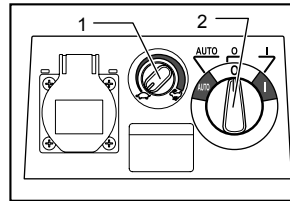

011594

1. Perilla de ajuste de la fuerza de succión
2. Gatillo del interruptor

Gire la palanca del interruptor a la posición “AUTO”.

Mueva la perilla de ajuste de la fuerza de succión a la posición que corresponda para el consumo de corriente de la herramienta eléctrica que se pretende usar. Refiérase a las ESPECIFICACIONES para la relación entre la perilla de ajuste de la fuerza de succión y el consumo de corriente de la herramienta eléctrica.

El apagado y encendido de la herramienta eléctrica conectada simultáneamente apaga y enciende el interruptor en la aspiradora. La aspiradora aún continúa operando por unos segundos incluso tras haber apagado la herramienta eléctrica.

Tras la operación, desconecte la herramienta eléctrica de la toma de corriente de la aspiradora.

Apague la aspiradora tras la operación.

Interrupción automática de la succión durante la operación de succión

⚠ADVERTENCIA:

- **No use por un tiempo prolongado mientras el flotador esté activo.** El uso de la aspiradora con su flotador activo por un tiempo prolongado puede generar sobrecalentamiento, resultando en deformación del equipo.

- **No aspire espuma ni jabón líquido.** Aspirar espuma o jabón líquido puede causar que comience a salir espuma por la salida de aire antes de que el flotador se active. El uso continuo en tales condiciones puede que cause descarga eléctrica y descompostura del equipo.

La aspiradora cuenta con un mecanismo flotador que evita que el agua se introduzca en el motor al aspirar más de cierta cantidad de agua.

Cuando el tanque se llena, la aspiradora deja de aspirar agua; apáguela y vacíe el tanque.

Instalación del sujetador

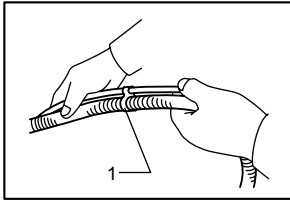

011609

Al conectar una herramienta eléctrica, fije el cable eléctrico y manguera usando los sujetadores con una distancia de 70cm a 80 cm entre éstos, lo cuales se incluyen con la aspiradora para que la manguera no se enrede con el cable eléctrico.

Uso del gancho de la base

⚠PRECAUCIÓN:

- **Tenga cuidado de no machucarse los dedos al cerrar el gancho de la base.** No seguir esta indicación puede resultar en lesiones personales.

NOTA:

- No aplique fuerza excesiva sobre el gancho de la base. La fuerza excesiva sobre el gancho de la base puede que lo dañe. Cierre el gancho de la base cuando no se esté usando.

Abrir la base del gancho permite el uso enseguida.

1. Almacenamiento del cable eléctrico

NOTA:

- **No use la aspiradora o una herramienta eléctrica conectada con el cable eléctrico en el gancho de la base.** Usar la aspiradora o la herramienta eléctrica conectada con el cable eléctrico enrollado puede que dañe el cable.

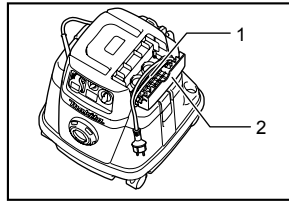

011597

1. Cable de suministro eléctrico
2. Gancho de la base

2. Almacenamiento de las boquillas delanteras

Las boquillas delanteras 22, 24 y 38 pueden almacenarse (hasta dos a la vez).

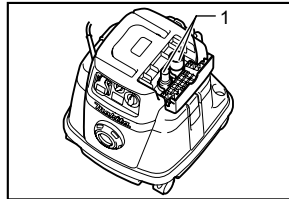

011598

1. Boquillas delanteras

3. Almacenamiento de la manguera

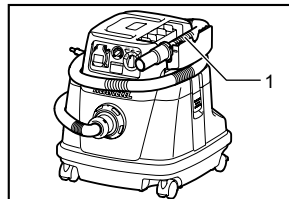

011599

1. Manguera

4. Apoyo de una herramienta eléctrica de tamaño razonable para el gancho de la base, como una sierra circular.

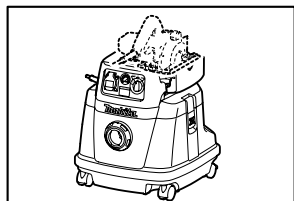

011645

Bloqueo y desbloqueo de la rueda

Para modelos VC1310L y VC2510L

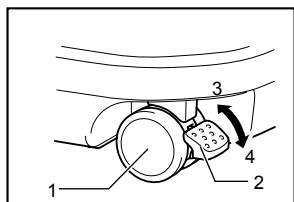

011611

1. Rueda
2. Palanca de bloqueo
3. Posición libre ("FREE")
4. Posición bloqueada

Para modelo VC3210L

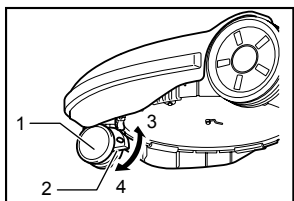

011615

Para bloquear la rueda con un tope, baje la palanca del tope y la rueda no girará más. Para desbloquear la rueda de la posición de bloqueo, eleve la palanca del tope.

Bloquear la rueda es conveniente para almacenar la aspiradora, para pausar la operación y para dejar el equipo fijo en un lugar.

Para accionar el tope, muévelo manualmente.

NOTA:

- Al mover la aspiradora, asegúrese de que la rueda esté desbloqueada. Mover la aspiradora mientras la rueda esté bloqueada puede que dañe la rueda.

ENSAMBLE

△PRECAUCIÓN:

- Asegúrese siempre de que la aspiradora esté apagada y desconectada antes de realizar cualquier servicio de reparación o mantenimiento en la misma.

Instalación del filtro de agua.

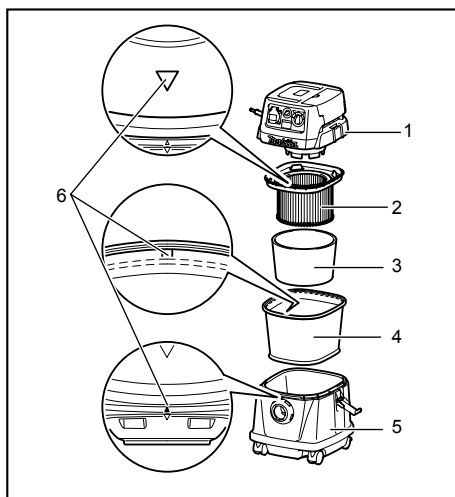

1. Cubierta del tanque
2. Filtro de polvo
3. Humectador
4. Prefiltro
5. Tanque
6. Marca de posición de instalación

Para aspirar agua o polvo mojado, quite el prefiltro y el humectador, y luego use el filtro de agua.

011637

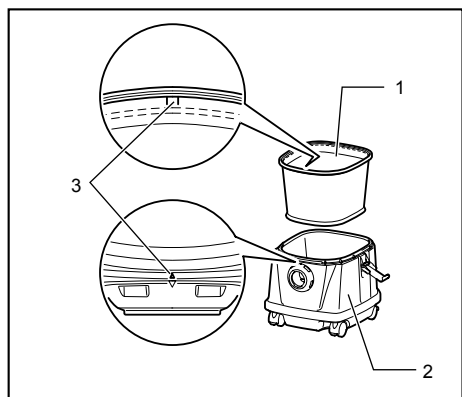

1. Filtro de agua
2. Tanque
3. Marca de posición de instalación

011630

Al instalar el filtro de agua en el tanque, fíjelo con firmeza en la abertura del tanque de tal forma que el gancho del filtro de agua embone con la abertura del tanque firmemente y no quede espacio entre el filtro de agua y el tanque.

Además, coloque el filtro de agua de tal forma que la marca de posición de instalación pueda alinearse.

NOTA:

- Los modelos VC2510L y VC3210L no cuentan con marca de posición de instalación y no requieren alinearse.

Instalación del empaque de papel

⚠ADVERTENCIA:

- Al usar el empaque de papel, use también junto con el prefiltro que está preinstalado en la herramienta. Omitir usar junto con el prefiltro puede que cause ruido y calentamiento inusuales, provocando un incendio.

⚠PRECAUCIÓN:

- Nunca aspire agua ni otros líquidos o polvos mojados al estar usando el empaque de papel. Aspirar este tipo de contenido puede ocasionar rotura en el empaque de papel.

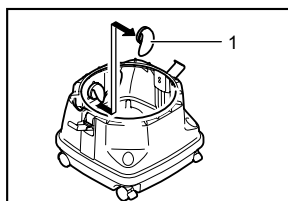

1. Portacauchos

011638

1. Quite el porta cauchos.
2. Extienda el empaque de papel.

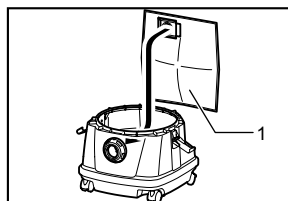

1. Empaque de papel

011588

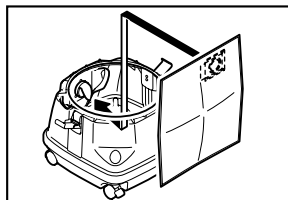

011589

3. Alinee la abertura del empaque de papel con la abertura de la aspiradora para la succión de polvo.
4. Inserte el cartón del empaque de papel en la herramienta de tal forma que quede colocado en el extremo más allá de la protuberancia del tope.

Instalación del portatubos (accesorio opcional)

Sólo para modelo VC1310L

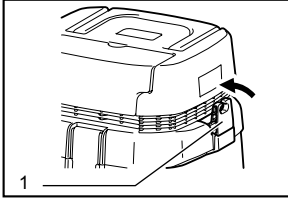

1. Gancho del cable

011604

Presione el gancho del cable como se ilustra en la figura.

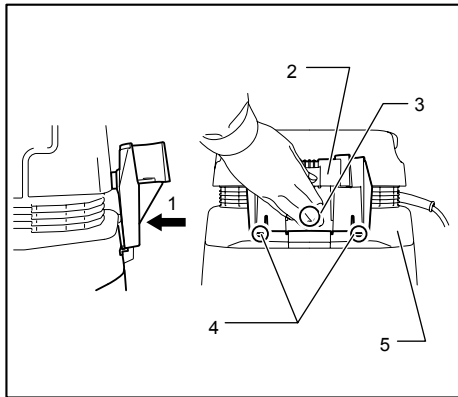

1. Presionar
2. Soporte para llave de tubo
3. Sección A
4. Ganchos
5. Cubierta del tanque

011605

Coloque el portatubos en el gancho del cable (ganchos alejados de la cubierta del tanque).

Levante el portatubos hasta que los ganchos hagan contacto con la cubierta del tanque y presione la sección A del portatubos.

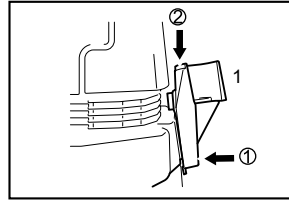

1. Presione con fuerza y baje

011606

Presione la sección A con fuerza y manteniendo presionado baje el portatubos.

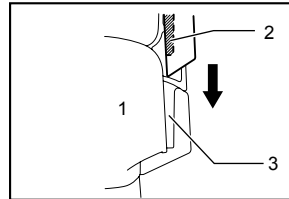

1. Cubierta del tanque
2. Protuberancia del portatubos
3. Ranura

011607

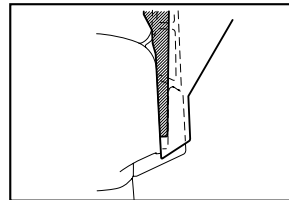

011608

Embone las dos protuberancias del portatubos en las ranuras de la cubierta del tanque y luego presione el portatubos.

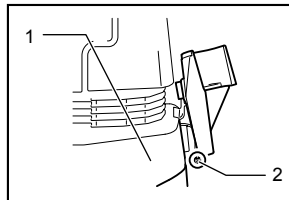

1. Cubierta del tanque
2. Gancho

011631

NOTA:

- El portatubos que es excesivamente descendido de la posición pretendida no podrá instalarse sobre el gancho del cable con el cable alejado de la cubierta del tanque como se ilustra en la figura.

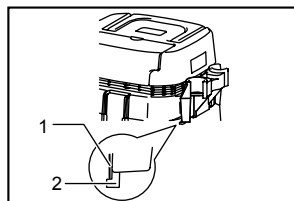

1. Cubierta del tanque
2. Gancho

011632

NOTA:

- Asegúrese que los dos ganchos del portatubos queden enganchados en la cubierta del tanque fijamente.

Conexión de una manguera

⚠PRECAUCIÓN:

- Nunca fuerce la manguera para doblarla o aplastarla. Nunca mueva la aspiradora mediante la manguera. Forzar, aplastar o jalar la manguera puede que cause rotura y deformación de la manguera.
- Use una manguera con diámetro interior de 38 mm (accesorio opcional) al aspirar grandes cantidades de residuos como los generados al labrar una pieza de trabajo, así como los residuos de polvo de concreto o similares que no se trate de residuos pequeños. El uso de una manguera con diámetro interior de 28 mm puede que genere obstrucciones y daños en la manguera.

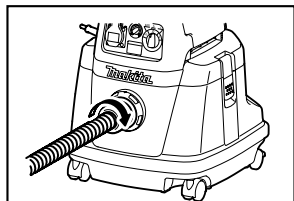

011590

Inserte la manguera en el puerto de instalación del tanque y gire en sentido de las agujas del reloj hasta que se fije.

Instalación de la bolsa de polietileno

La aspiradora también puede usarse sin bolsa de polietileno. Sin embargo, el uso de la bolsa de polietileno facilita el vaciado del

tanque sin ensuciarse las manos.

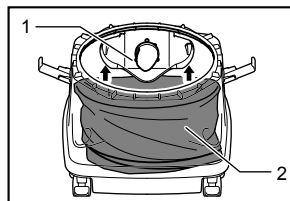

011591

1. Portaplaclas
2. Tanque

Esparza la bolsa de polietileno en el tanque. Insértela entre el portaplaclas y el tanque, y júlela hacia el acceso para la manguera.

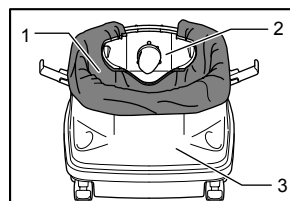

011592

1. Bolsa de polietileno
2. Portaplaclas
3. Tanque

Esparza la bolsa alrededor de la parte superior del tanque.

Enganche el otro lado de la bolsa alrededor de la parte superior del tanque de tal forma que el gancho del prefiltro alcance a sujetarla y fijela con firmeza.

NOTA:

- Se puede usar una bolsa de polietileno de venta en el mercado. Se recomienda una con grosor de 0,04 mm o más.
- La recolección de demasiado polvo puede rasgar la bolsa con facilidad, por lo que evite recolectar más de la mitad de la capacidad de la bolsa.

Vaciado de la bolsa de polietileno

⚠ADVERTENCIA:

- Asegúrese siempre de que la aspiradora se encuentre apagada y desconectada antes de vaciar la bolsa de polietileno. No seguir esta indicación puede que resulte en una descarga eléctrica y graves lesiones personales.

⚠PRECAUCIÓN:

- Evite los fuertes impactos sobre el filtro de polvo y el tanque. Los fuertes impactos puede que causen deformación y daños al filtro de polvo y el tanque.
- Vacíe el tanque al menos una vez al día aunque esto dependerá del volumen de polvo aspirado en el tanque. De lo contrario, la succión se debilitará y puede que el motor se descomponga.
- No sujetar del gancho al estar vaciando el tanque. Sujetar del gancho puede hacer que éste se quiebre.

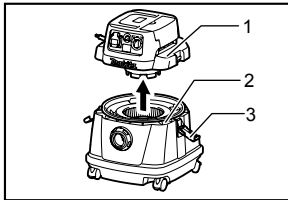

1. Cubierta del tanque
2. Bolsa de polietileno
3. Gancho

011600

Desenganche y levante la cubierta del tanque.

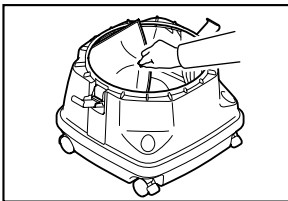

011602

Agite para eliminar el polvo del filtro de polvo, humectador y prefiltro, y luego saque la bolsa de polietileno.

NOTA:

- Con cuidado saque la bolsa de polietileno del tanque de tal forma que ésta no se vaya a enganchar y se rasgue por la protuberancia en el interior del tanque al vaciar.
- Vacíe la bolsa de polietileno antes de que ésta se llene. Demasiado polvo en el tanque puede que cause rasgaduras en la bolsa de polietileno.

Instalación del filtro de polvo

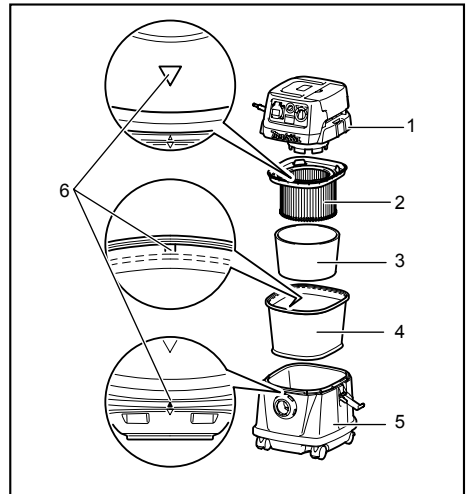

1. Cubierta del tanque
2. Filtro de polvo
3. Humectador
4. Prefiltrar
5. Tanque
6. Marca de posición de instalación

011637

Coloque el prefiltro en el tanque.

Enseguida, instale el humectador en el filtro de polvo y luego colóquelo en el prefiltro.

Al instalar el filtro de polvo y el prefiltro, la marca de posición de instalación en cada uno de ellos se alinea con la de la parte superior del tanque.

Finalmente, instale la cubierta del tanque.

NOTA:

- Los modelos VC2510L y VC3210L no cuentan con marca de posición de instalación y no requieren alinearse.
- Antes de usar el filtro de polvo, asegúrese que el prefiltro y humectador se usen conjuntamente siempre. No se permite colocar el filtro de polvo por sí solo.
- Antes de usar el empaque de papel, asegúrese que el filtro de polvo, humectador y prefiltro se usen conjuntamente siempre.

Cargar la aspiradora

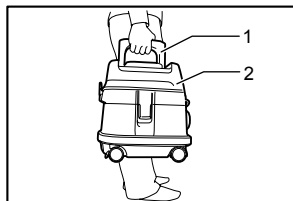

1. Mango
2. Cabeza

011610

Al cargar la aspiradora, hágalo sujetándola del mango en la cabeza como se ilustra en la figura. El mango es retráctil en la cabeza cuando no está en uso.

MANTENIMIENTO

⚠PRECAUCIÓN:

- Asegúrese siempre que la herramienta esté apagada y desconectada antes de intentar realizar una inspección o mantenimiento.

Almacenamiento del cable eléctrico

Sólo para modelo VC1310L

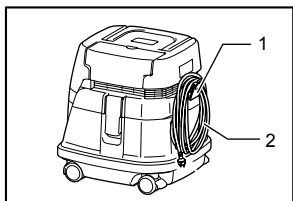

1. Gancho del cable
2. Cable de suministro eléctrico

011633

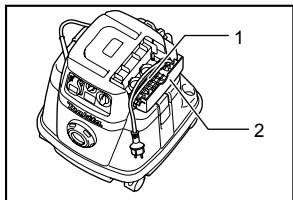

1. Cable de suministro eléctrico
2. Gancho de la base

011597

Saque el gancho del cable o abra la base del gancho. Enrolle el cable eléctrico y cuélguelo sobre el gancho del cable o enróllelo alrededor del gancho de la base.

NOTA:

- No jale el cable eléctrico del gancho del cable al tratar de desconectarlo desde ahí. Jalar el cable eléctrico para desconectarlo desde el gancho del cable puede que lo dañe.

Para modelos VC2510L y VC3210L

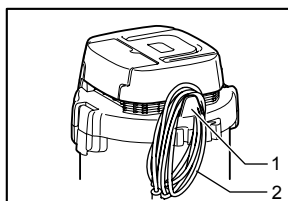

1. Gancho del cable
2. Cable de suministro eléctrico

011635

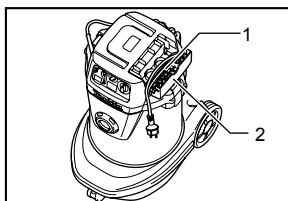

1. Cable de suministro eléctrico
2. Gancho de la base

011634

Enrolle el cable eléctrico alrededor del gancho de la base.

Almacenamiento de los accesorios

NOTA:

- Evite aplicar fuerza excesiva a los accesorios que se sujetan con el portatubos. Aplicar fuerza excesiva a estos accesorios puede que cause daños al portatubos.

Sólo para modelo VC1310L

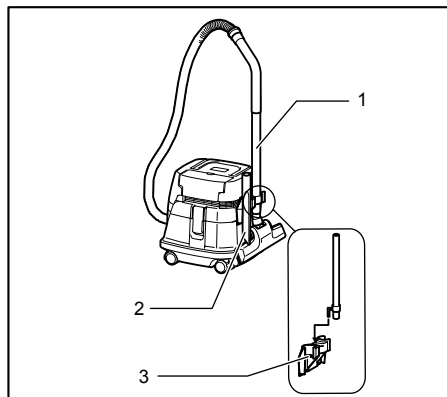

1. Tubo recto
2. Boquilla de esquina
3. Soporte para llave de tubo

011612

El soporte para tubos puede usarse para almacenar un tubo recto, tubo curvo, boquilla para esquinas y similares con tan solo insertar estos accesorios.

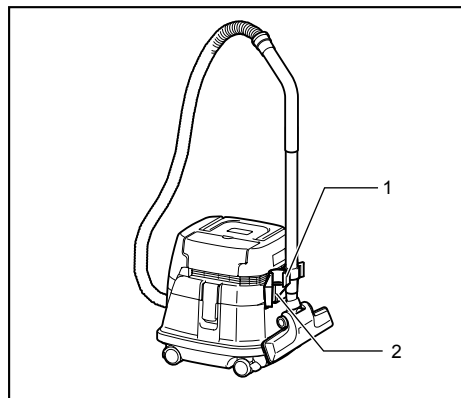

1. Tapón
2. Soporte para llave de tubo

011613

Los tubos pueden colocarse en el portatubos también al pausar la operación de la aspiradora.

Para modelos VC2510L y VC3210L

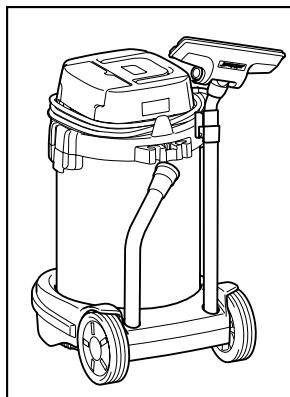

011622

El portatubos puede usarse para almacenar un tubo recto, tubo curvo y otros con tan solo insertar estos accesorios.

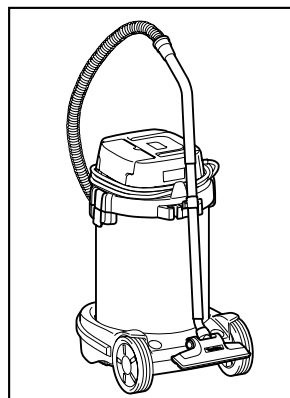

011623

Los tubos pueden colocarse en el portatubos también al pausar la operación de la aspiradora.

Limpieza

⚠PRECAUCIÓN:

- Nunca use gasolina, bencina, diluyente (tíner), alcohol o sustancias similares. Puede que esto ocasione grietas o descoloramiento.

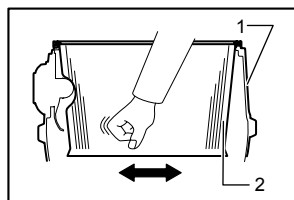

1. Tanque
2. Prefiltrar

011614

La congestión en el filtro de polvo, prefiltro y humectador causa que la succión sea deficiente.

Limpie los filtros y humectadores cada cierto tiempo.

Para eliminar el polvo o los residuos que se adhieren a los filtros, agite la estructura inferior varias veces con rapidez.

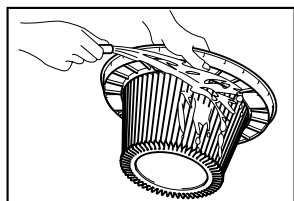

011601

Ocasionalmente lave el filtro de polvo en agua, enjuague y deje en la sombra para que seque por completo antes de utilizar. Nunca lave los filtros en la lavadora.

NOTA:

- No frote ni raye el filtro de polvo, el prefiltro o el humectador con objetos duros como un cepillo y tabla de restregar.
- Los filtros son bienes de consumo y se recomienda que cuente con repuestos.

Para mantener la **SEGURIDAD** y **CONFIABILIDAD**, las reparaciones y cualquier otro servicio de mantenimiento debe realizarse por centros de servicio autorizados de Makita, usando siempre piezas de repuesto de Makita.

ACCESORIOS OPCIONALES

⚠PRECAUCIÓN:

- Estos accesorios o aditamentos (incluidos o no) están recomendados para utilizar con su herramienta Makita especificada en este manual. El empleo de cualesquiera otros accesorios o acoplamientos conllevará un riesgo de sufrir heridas personales. Utilice los accesorios o acoplamientos solamente para su fin establecido.

Si necesita cualquier ayuda para más detalles en relación con estos accesorios, pregunte a su centro de servicio Makita local.

- Manguera
- Boquillas delanteras (22, 24, 38)
- Tubo recto
- Boquilla de esquina
- Cepillo redondo
- Filtro de polvo (para tipo seco)
- Humectador
- Prefiltro
- Montaje de la boquilla succionadora
- Tubo curvo
- Bolsa de polietileno
- Filtro (para agua)
- Empaque de papel
- Conjunto de soportes
- Portatubos (solo para modelo VC1310L)

NOTA:

- Algunos de los artículos en la lista puede que vengan junto con el paquete de la herramienta como accesorios incluidos. Puede que estos accesorios varíen de país a país.

GARANTÍA LIMITADA MAKITA DE UN AÑO

Ésta Garantía no aplica para México

Política de garantía

Cada herramienta Makita es inspeccionada y probada exhaustivamente antes de salir de fábrica. Se garantiza que va a estar libre de defectos de mano de obra y materiales por el periodo de UN AÑO a partir de la fecha de adquisición original. Si durante este periodo de un año se desarrollase algún problema, retorne la herramienta COMPLETA, porte pagado con antelación, a una de las fábricas o centros de servicio autorizados Makita. Si la inspección muestra que el problema ha sido causado por mano de obra o material defectuoso, Makita la reparará (o a nuestra opción, reemplazará) sin cobrar.

Esta garantía no será aplicable cuando:

- se hayan hecho o intentado hacer reparaciones por otros:
- se requieran reparaciones debido al desgaste normal:
- la herramienta haya sido abusada, mal usada o mantenido indebidamente:
- se hayan hecho alteraciones a la herramienta.

EN NINGÚN CASO MAKITA SE HARÁ RESPONSABLE DE NINGÚN DAÑO INDIRECTO, FORTUITO O CONSECUENCIAL DERIVADO DE LA VENTA O USO DEL PRODUCTO.

ESTA RENUNCIA SERÁ APLICABLE TANTO DURANTE COMO DESPUÉS DEL TÉRMINO DE ESTA GARANTÍA.

MAKITA RENUNCIA LA RESPONSABILIDAD POR CUALQUIER GARANTÍA IMPLÍCITA, INCLUYENDO GARANTÍAS IMPLÍCITAS DE "COMERCIALIDAD" E "IDONEIDAD PARA UN FIN ESPECÍFICO", DESPUÉS DEL TÉRMINO DE UN AÑO DE ESTA GARANTÍA.

Esta garantía le concede a usted derechos legales específicos, y usted podrá tener también otros derechos que varían de un estado a otro. Algunos estados no permiten la exclusión o limitación de daños fortuitos o consecuenciales, por lo que es posible que la antedicha limitación o exclusión no le sea de aplicación a usted. Algunos estados no permiten limitación sobre la duración de una garantía implícita, por lo que es posible que la antedicha limitación no le sea de aplicación a usted.

EN0006-1

< USA only >

WARNING

Some dust created by power sanding, sawing, grinding, drilling, and other construction activities contains chemicals known to the State of California to cause cancer, birth defects or other reproductive harm. Some examples of these chemicals are:

- lead from lead-based paints,
- crystalline silica from bricks and cement and other masonry products, and
- arsenic and chromium from chemically-treated lumber.

Your risk from these exposures varies, depending on how often you do this type of work. To reduce your exposure to these chemicals: work in a well ventilated area, and work with approved safety equipment, such as those dust masks that are specially designed to filter out microscopic particles.

< USA solamente >

ADVERTENCIA

Algunos tipos de polvo creados por el lijado, serrado, amolado, taladrado, y otras actividades de la construcción contienen sustancias químicas reconocidas por el Estado de California como causantes de cáncer, defectos de nacimiento y otros peligros de reproducción. Algunos ejemplos de estos productos químicos son:

- plomo de pinturas a base de plomo,
- sílice cristalino de ladrillos y cemento y otros productos de albanilería, y
- arsénico y cromo de maderas tratadas químicamente.

El riesgo al que se expone variará, dependiendo de la frecuencia con la que realice este tipo de trabajo. Para reducir la exposición a estos productos químicos: trabaje en un área bien ventilada, y pongase el equipo de seguridad indicado, tal como esas máscaras contra el polvo que están especialmente diseñadas para filtrar partículas microscópicas.

Makita Corporation

3-11-8, Sumiyoshi-cho,
Anjo, Aichi 446-8502 Japan